

INDEX

EN - ISTRUCTION MANUAL	3
DE - BEDIENUNGSANLEITUNG	17
ES - MANUAL DE INSTRUCCIONES	31
FR - MANUEL D'UTILISATION	45
IT - MANUALE DI ISTRUZIONI	59
CS - NÁVOD K POUŽITÍ	73
HU - HASZNÁLATI ÚTMUTATÓ	87
PL - INSTRUKCJA OBSŁUGI	101
RU - РУКОВОДСТВО ПО ЭКСПЛУАТАЦИИ	115
SR - UPUTSTVO ZA UPOTREBU	129
UK - ІНСТРУКЦІЯ З ЕКСПЛУАТАЦІЇ	143
AR - ISTRUCTION MANUAL	1



more **juicepress**[®]
by Zepter



CONTENTS

	CONGRATULATIONS	4
1	SAFETY INSTRUCTIONS	5
	1.1 OPERATING CONDITIONS	5
	1.2 IMPORTANT SAFETY INSTRUCTIONS	6
	1.3 DISPOSAL	8
2	MAINTENANCE AND CLEANING	8
3	PRODUCT FEATURES	10
4	PRODUCT SPECIFICATIONS	11
5	INSTRUCTIONS FOR USE	12
	5.1 FIRST USE	12
	5.2 HOW TO USE	13
6	TROUBLESHOOTING	14
7	WARRANTY INFORMATION	15
8	DECLARATION OF CONFORMITY	16
9	DISPOSAL INFORMATION	16
10	WARRANTY CARD	173

CONGRATULATIONS

YOU HAVE PURCHASED ONE OF THE INNOVATIVE AND HEALTH ESSENTIAL PRODUCTS FROM ZEPTER INTERNATIONAL!

Zepter has always been committed to improving the quality of life of its customers and to becoming an integral part of their daily life. During the last thirty years, Zepter has become a global company that achieved phenomenal success in more than 60 countries on 5 continents.

Zepter International and its team of experts and researchers have introduced major health and well-being innovations in numerous sectors of our lives, placing them directly in the hands of those who need them most - people just like you.

The alternatives for healthy cooking are seen in the line of patented Zepter Masterpiece Cookware and in the elegance and versatility of the whole range of accessories that Zepter Home Art has already introduced into numerous households.

Moreover, fashionable TableArt and Tableware lines are just some examples of how Zepter International sets about improving our lives.

Zepter production facilities are located in eight factories: in Germany, Italy and Switzerland, using the most modern technologies to create Zepter top-quality products.

morejuicepress uses the Slow Extraction System, an innovative smart dual-stage process that crushes and gently squeezes fruit, and vegetables rather than grinding them, thus fully preserving the nutritional values of food. To keep vitamins and nutrients intact, you need to juice evenly so you don't push heat and air into the cells.

The multi-purpose juicer for a natural and healthy lifestyle.

1. SAFETY INSTRUCTIONS

This manual uses specific ways to draw your attention to important details:

WARNING!

For safety reasons, be careful.

ATTENTION!

This note indicates additional information and useful advice for the appropriate use of the appliance.

To use, clean and maintain the device, please read and follow these instructions carefully.

1.1 OPERATING CONDITIONS

Maximum ambient temperature for normal use is +60°C; the average temperature over a 24-hour period should not exceed +35°C. Minimum ambient temperature recommended is +5°C.

Surrounding air should be clean; relative humidity should not exceed 50 % at the maximum temperature of +60°C. Higher relative humidity is acceptable at lower ambient temperatures (e.g. 90 % at +20°C).

Store the morejuicepress in a dry, dust free and cool place that is out of reach of children.

Do not operate the appliance for longer than **20 minutes**. After that, the appliance must cool down.

After juicing of approx. 1 kg of vegetable, or fruits, pour some water into filling hopper to flush the pulp out to prevent clogging of the squeezing screw.

1.2 IMPORTANT SAFETY INSTRUCTIONS

- 01.** This user manual is an integral part of the appliance. Read all the instructions and safety notices contained in the present manual carefully, as they give important information on the device use and maintenance. Keep the manual for future reference!
- 02.** After removing the packaging, make sure the machine is intact.
- 03.** If you do not understand the information, do not use the appliance and refer to professionally qualified Zepter personnel.
- 04.** Before connecting the appliance to the mains, make sure the data on the rating label match those of your electricity mains.
- 05.** The use of adaptors, multiple sockets and/or extension leads is generally to be avoided; if you cannot do without them, make sure that only standard or multiple adaptors and extension leads, which conform to current safety regulations, are used.
- 06.** If the supply cord is damaged, it must be replaced by authorised Zepter Service in order to avoid a hazard.
- 07.** Never use the appliance if there is any evidence of damage to either the appliance itself or the power supply cord. For any repairs, refer only to your Zepter Repair Centre.
- 08.** DO NOT plug or unplug the device with wet hands.
- 09.** DO NOT unplug the device by pulling the device or the power cord.
- 10.** DO NOT let the cord hang over the edge of the table or touch hot surfaces.
- 11.** In case of emergency disconnect the device from the mains.

- 12.** DO NOT expose more **juicepress** unit to severe weather elements, such as rain, hail, snow, wind, etc.
- 13.** DO NOT use the more **juicepress** unit in the presence of explosive, highly flammable materials, gas or naked flames.
- 14.** This appliance can be used by children from 8 years and above and persons with reduced physical, sensory or mental capabilities or lack of experiences and knowledge under supervision or if they have been instructed about how to use the appliance safely and about the hazards involved. Children shall not play with the appliance. Cleaning and maintenance shall not be performed by children without supervision.
- 15.** This device can only be assigned to functions it has been designed for (e.g. extract juice) and those described in the user manual. The producer cannot be held responsible for any damage deriving from improper, incorrect or unreasonable use.
- 16.** DO NOT immerse the motor base in water or other liquids to avoid risk of electrical shock.
- 17.** DO NOT hold the appliance or the power supply cord under running water.
- 18.** DO NOT use outdoors.
- 19.** DO NOT put your fingers or other objects into the juicer outlet while it is in use. If food gets stuck, use the pusher or another piece of fruit to push it down. When this is not possible, turn the device off and disassemble it to remove the remaining food.
- 20.** Always ensure that the appliance is completely assembled before operating.
- 21.** Make sure you switch off the device after use.

1.3 DISPOSAL

At the end of its lifecycle, we recommend making the machine safe by cutting the power cord.

Do so only after unplugging it from the mains!

Do not dispose of the machine as ordinary rubbish, but leave it with personnel qualified to collect such material.

In this way, it will be properly disposed of and recycled.

This is a valuable aid for safeguarding our environment!

2. MAINTENANCE AND CLEANING

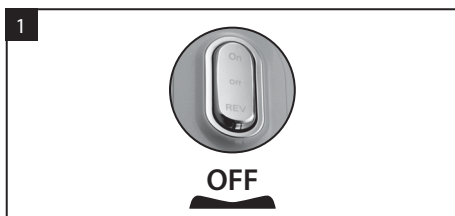

Turn the device Off

WARNING!

Unplug the appliance from the mains before cleaning.

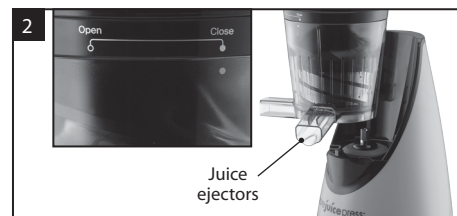

Remove the drum with hopper from the main body by pulling the the drum out.

Ensure that the hopper is in "close" position.

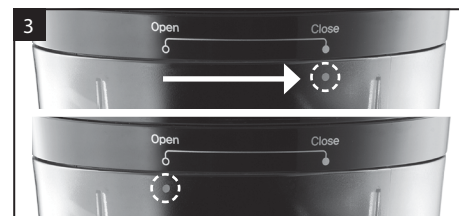

Turn the hopper counterclockwise to position "open" and open it.



Separate the squeezing screw from the drum and disassemble it.
Turn the upper part of the squeezing screw counterclockwise to release the upper part from the lower part.

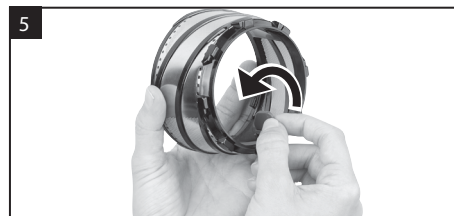

Remove the rubber pad from the inner side of the squeezing screw.

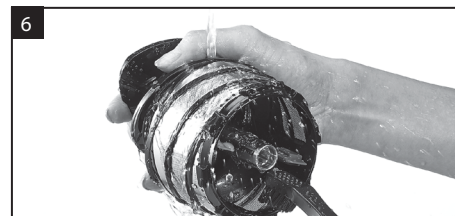

Use the brush to clean the squeezing screw thoroughly after use.

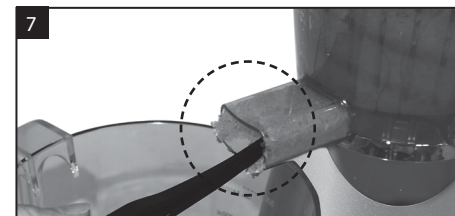

Use the tip of the brush to take out residues from the drum outlets.

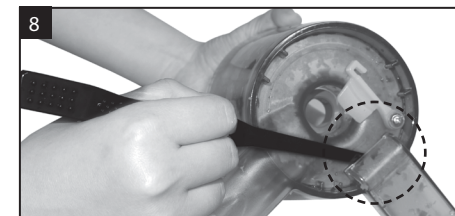

To access the inner part of the drum, the rubber pads must be removed firstly.

Note!

Do not use detergents that contain organic solvents, bleach, chlorine, benzene or abrasives.



Use a soft damp cloth to clean the main body.

Attention!

Never immerse the main body in water and/or never wash it under running water!



Dry all components thoroughly.

Attention!

Do not dry the device and its parts with a heater.

Dishwasher Instructions!

The **squeezing screw, hopper** and **drum** are **dishwasher safe**.

1. Separate the squeezing screw and the rubber pad from the screw.
2. Rinse all parts under running water and remove residues if needed.

Note! Use the brush to remove any trapped particles.

3. Put all components into dishwasher.

Attention!

Never put the main body into the dishwasher. To clean the main body use only soft damp cloth.

3. PRODUCT FEATURES

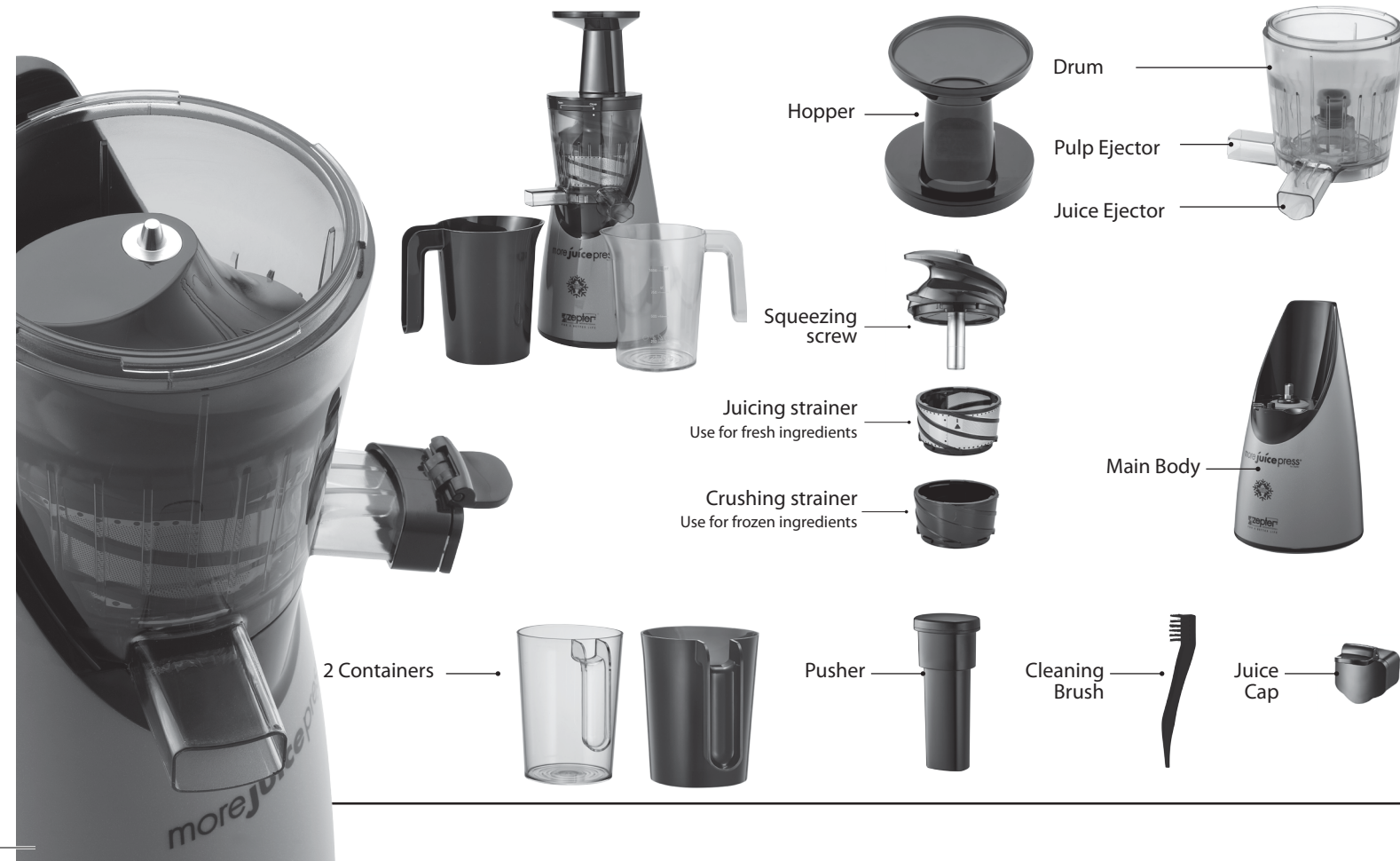

4. PRODUCT SPECIFICATIONS

Product Name	more juice press
Code	TF-999F
Voltage	220 V - 240 V~
Frequency	50/60 Hz
Power Consumption	150 W
RPM	54 rpm Normal (32 rpm at 20N.m)
Electrical cord length	120 cm
Motor	DC Motor
Weight	4.7 kg
Dimensions	190×199×459 mm (W x D x H mm)
Noise level	65 dB(A)
Standard usage time	Short time interval operation of max. 20 minutes
Country of origin	Republic of Korea

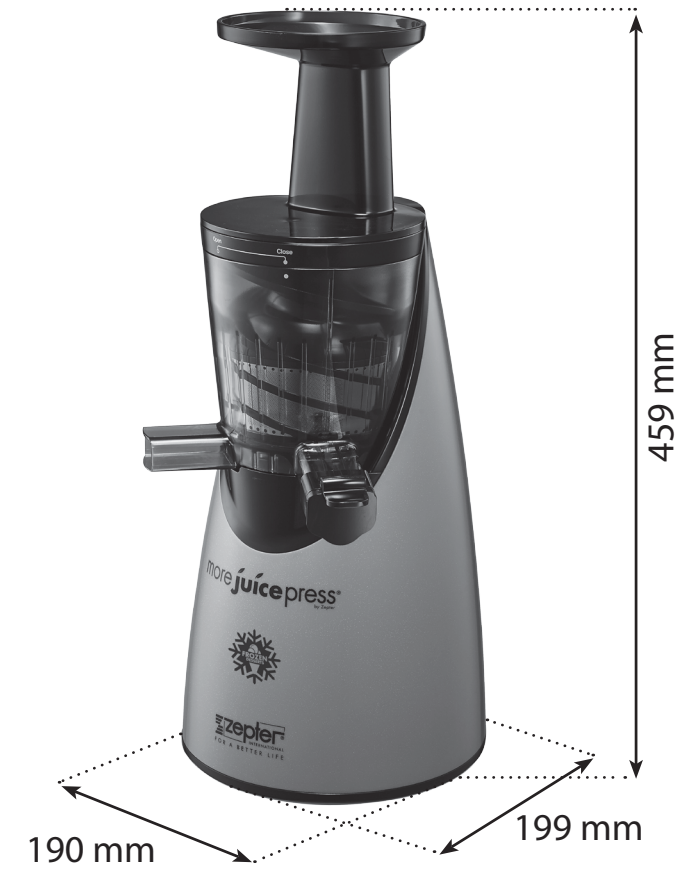

5. INSTRUCTIONS FOR USE

5.1 FIRST USE

Note! Before first use, wash the parts that come in contact with food.

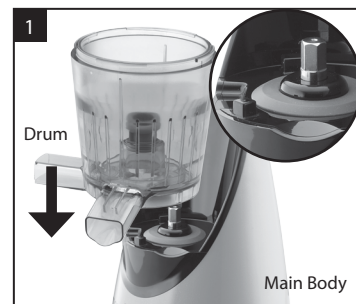

1 Place the drum on the main body.
Push the drum all the way into the shaft of the main body.

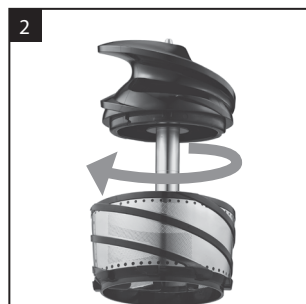

2 Assemble the squeezing screw, turning the upper part clockwise until a click is heard.
Note! Ensure that upper part is in locked position.

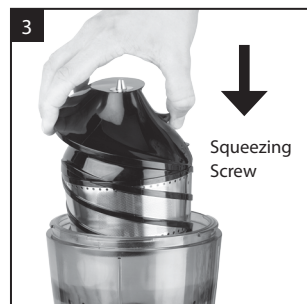

3 Set the squeezing screw into the centre of the drum.



4 Place the hopper on the drum turning it clockwise.



IMPORTANT!
Attention! Ensure that the hopper is in "close" position. Dots on the hopper and the drum must be aligned.

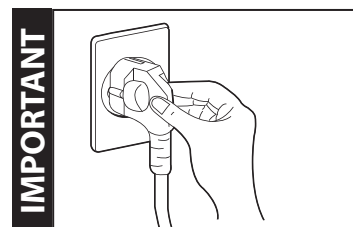

IMPORTANT!
Plug in the power cord.

**IMPORTANT NOTE!**

Use the device on a dry, stable, horizontal surface.

Place containers under each ejector (Juice/Pulp ejectors).

Always ensure that the appliance is completely assembled before operating it.

Always fit and engage the hopper.

5.2 HOW TO USE

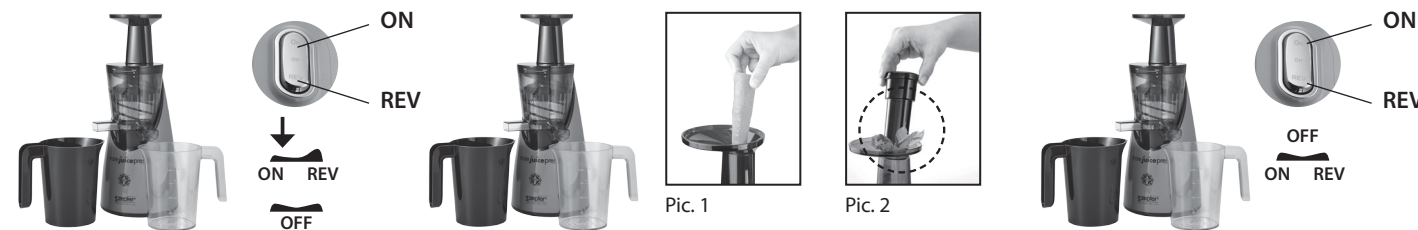

Operational buttons

- ▶ "ON" starts the device.
- ▶ "REV" means reverse. Use this button when something gets stuck in the juicer. It will remove clogged material.
- ▶ "OFF" stops the device. Set the button to the centre position to turn off the device.

IMPORTANT NOTE FOR PREPARING FROZEN DESSERT!

After taking out the fruit (produce) from the freezer let it rest for 5-10 minutes at room temperature before use.

Fill in the drum up until the middle (do not exceed the crushing strainer) with the desire fruit.

Wash fruit or vegetables thoroughly, before putting them into the device.

Before juicing soak/soften nuts for 12 to 24 hrs. Remove all hard stalks, shells, cores and stones (from fruits and vegetables) before juicing, to avoid damage or clogging of the device.

Fill the food to be juiced into filling hopper one portion at time (Pic. 1).

For leafy vegetables like spinach, kale, cabbage etc. or herbs, always use the pusher to insert ingredients. (Pic. 2).

Attention!

DO NOT attempt to juice ice cubes or raw nuts.

DO NOT use **any utensils other** than the pusher.

DO NOT put your **fingers** or other objects in the juicer outlet, while it is in use.

Note!

Excessive pushing will not speed up the process and can cause the drum to overflow.

After juicing approx. 1 kg of fruits/vegetables it is recommended to pour some water into the filling hopper to flush the pulp out.

Allow the appliance to empty completely before switching it off. Switch the appliance off. Set the switch to the center "OFF" position.

Attention!

DO NOT touch the the switch with wet hands!
Plug out the mains plug!

Clean the more*juice*press immediately after use. See chapter 2 Maintenance and cleaning.

Note!

Place the leftovers in the fridge.

TIPS ON USING THE PULP!

Do not throw away the pulp after juicing! more*juice*press **pulp contains fibers and has nutritional values. The pulp can be used in a variety of recipes for desserts and/or gourmet dishes.**

6. TROUBLESHOOTING

When the device is inoperable, follow the following steps.

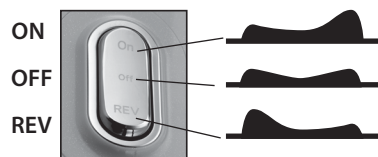

1. Turn off the device
2. Run the device in "REV" mode for a few seconds.
3. Use the device again.
4. If the "REV" mode does not work, turn off and disassemble the device. Then, reassemble it following instructions.
5. Start the device again.

ATTENTION! Do not touch the switch with wet hands!

If your more*juice*press does not work correctly, check the following list to resolve the problem.

If the issue cannot be resolved, contact the Zepter Service Centre.

Problem	Check	Possible Solutions
The product does not work.	• Is the power cord connected?	Check whether the power cord is plugged into a 220 to 240 V - AC, 50/60 Hz wall socket.
	• Has the device been assembled correctly?	Assemble the device following the instructions (see page 12).
	• Has the power gone off?	Assemble the device following the instructions (see page 12).
	• Have you used the device for over 20 minutes?	If you want to use the device for over 20 minutes, turn the device off and let it cool down for an hour.
The juice is too thick or thin.	• Did you assemble the rubber pad correctly?	Assemble the rubber pad following the instructions (see page 9: picture 8)
	• Did you use fresh ingredients?	Overripe fruit or vegetables may get stuck in the crew net. If you want to use overripe ingredients, soak them in mineral water for 10 minutes or longer before juicing.
	• Did you put too many ingredients or anything else into the device?	Do not put too many ingredients or any liquids into the device. It is recommended to juice approx. 250 g of fruits/vegetable for each minute of operation. We recommend you rinse the device after juicing 1 kg of fruit or vegetables. If the drum overflows, disassembly the appliance and wash it as is described in the chapter 2 Maintenance and Cleaning.
The Drum cover is too hard to open.	• How did you open the Drum cover?	Press the REV button and open the Drum towards "OPEN". Check directions when opening the drum.

The product stops while in use.	• Did you force food into the juicer?	Do not put too many ingredients in.
	• Did you put the ingredients in with hard seeds?	Press the REV button for 2-3 seconds and then press the ON button again. After following the step above, if the Squeezing Screw does not rotate, stop using the device. Turn it off, disassemble and clean it. Then reassemble and use the device again.
The motor shakes making a loud noise .	• Have the device and all its parts been assembled properly?	If the device is assembled properly, it will normally make noise when juicing overripe fruit and vegetables. Turn the device off and clean the container.

7. WARRANTY INFORMATION

This appliance can only be assigned to the functions it has been designed for, i.e. juice extraction for domestic use.

The manufacturer cannot be held responsible for any damage deriving from improper, incorrect or unreasonable use.

All our appliances have undergone strict inspection tests and are guaranteed against manufacturing defects.

The guarantee starts from the date of purchase.

The date of purchase is the date shown on the invoice issued by the dealer upon the delivery of the appliance.

Evidence of original purchase is required for warranty services, so it is important to keep your sales receipt.

The warranty period is applicable according to the local laws and regulations in force.

The manufacturer undertakes to repair or replace those parts that prove to have manufacturing defects cost free, within the warranty period.

Those defects that are not clearly attributable to either material or manufacturing will be examined at one of our Zepter Service Centres or at our headquarters and charged according to the outcome.

The warranty is only valid if:

- The device shows material or manufacturing defects.
- No signs of damage by the customer or presence of non-original pieces fit by other people has been found.
- Accessories designed for the more*juice*press have been used.
- The more*juice*press has not been overloaded or smashed.

The warranty does not include:

- Normal wear and tear on parts.
- Damage caused by transport, inadequate use, negligence and/or incorrect use.
- Machines that have been tampered with.
- Machines that have been used for unintended purposes.
- Damage as a result of failure to respect safety regulations and not following the instructions in the User Manual.
- Any damage to the product resulting from repairs and/or maintenance carried out by unauthorised repair.

This guarantee does not affect consumer statutory rights under applicable national legislation in force, nor customer rights in relation to the retailer arising from the sales/purchase agreement.

In the absence of applicable national legislation, this guarantee will be the consumer's sole and exclusive legal remedy, and the manufacturer shall not be liable for any incidental or consequential damages for breach of any express or implied guarantee of this product.

The liability of the manufacturer is limited to and shall not exceed the purchase price of the product actually paid by the consumer.

ATTENTION! If, after the purchase of the product, its serial number label is removed or is not recognisable, the manufacturer reserves the right to refuse the warranty service. If you have any comments or questions concerning the functioning of the machine or warranty, please contact the Zepter Service centre.

8. DECLARATION OF CONFORMITY



The more**juice**press complies with European directives:

- a) Directive on electrical equipment designed for use within certain voltage limits 2014/35/EU and its amendments.
- b) Regulation on electromagnetic compatibility Directive 2014/30/EU and its amendments.

EC declaration of conformity guarantees that the machine is safe and has been inspected and tested to meet all the requirements specified in the applicable standards, directives and regulations.



Technical Regulations of the Customs Union 020/2011

"Electromagnetic compatibility of technical means",

approved by the decision of Customs Union Commission № 879 from December 09, 2011

Technical Regulation of the Customs Union 004/2011

"Low voltage equipment safety"

approved by the decision of Customs Union Commission No 768 from August 16, 2011.

9. DISPOSAL INFORMATION



The symbol on the product or its packaging indicates that at the end of its life, the product should not be treated as ordinary household waste and must be disposed of in accordance with your local authority's instructions and at properly designated sites. You can also use an official WEEE collection service provider in accordance with directive 2012/19/EU.

Separate collection of individual components of EE equipment prevents negative effects of environmental pollution and minimises danger to human health, which may occur as a result of improper product disposal. In addition, it enables reuse and recovery of the material, thus saving energy and raw materials. For detailed information on collecting, sorting, reuse and recycling of the product contact the provider of WEEE collection services or Zepter Service Centre.

WIR GRATULIEREN	18
1 SICHERHEITSANWEISUNGEN	19
1.1 BETRIEBSBEDINGUNGEN	19
1.2 WICHTIGE SICHERHEITSANWEISUNGEN	20
1.3 ENTSORGUNG	22
2 WARTUNG UND REINIGUNG	22
3 PRODUKTMERKMALE	24
4 PRODUKTSPEZIFIKATIONEN	25
5 GEBRAUCHSANWEISUNGEN	26
5.1 ERSTBENUTZUNG	26
5.2 VERWENDUNG	27
6 FEHLERSUCHE	28
7 GARANTIE	29
8 KONFORMITÄTSERKLÄRUNG	30
9 INFORMATIONEN ZUR ENTSORGUNG	30
10 GARANTIESCHEIN	173

SIE HABEN EINES DER INNOVATIVEN PRODUKTE VON ZEPTER INTERNATIONAL GEKAUFT, DAS IHRER GESUNDHEIT ZUGUTE KOMMT!

Zepter setzt sich seit jeher dafür ein, die Lebensqualität der eigenen Kunden zu verbessern und zu einem wesentlichen Bestandteil ihres täglichen Lebens zu werden. In den letzten dreißig Jahren ist Zepter zu einem weltweit tätigen Unternehmen geworden, das in mehr als 60 Ländern auf den 5 Kontinenten unglaubliche Erfolge erzielen konnte.

Zepter International hat mit dem eigenen Experten- und Forscherteam bedeutende Innovationen für die Gesundheit und das Wohlbefinden in zahlreichen Bereichen unseres Lebens eingeführt und legt sie direkt in die Hände all jeder, die sie am nötigsten brauchen - Menschen wie Sie.

Die Alternativen für ein gesundes Kochen sind in der patentierten Zepter Masterpiece Cookware-Linie und der Eleganz und Vielseitigkeit des gesamten Zubehörsortiments, das Zepter Home Art bereits in zahlreiche Haushalte gebracht hat, zu sehen.

Daneben sind die modischen Linien TableArt und Tableware Beispiele dafür, wie Zepter International zur Verbesserung Ihres Lebens beiträgt.

Die Produktionsanlagen von Zepter befinden sich in acht Fabriken in Deutschland, Italien und der Schweiz und verwenden die modernsten Technologien für die Fertigung der hochqualitativen Produkte von Zepter.

more**juice**press wendet das Slow Extraction System an, einen innovativen, intelligenten zweiphasigen Prozess, bei dem das Obst und Gemüse ausgedrückt und sanft ausgepresst und nicht einfach zerrieben wird, wodurch die Nährwerte der Lebensmittel gänzlich beibehalten werden. Damit die Vitamine und Nährstoffe unversehrt erhalten bleiben, muss man gleichmäßig entsaften, sodass keine Hitze und Luft in die Zellen gelangen.

Der Mehrzweckensafter für einen natürlichen, gesunden Lebensstil.

In diesem Handbuch wird Ihre Aufmerksamkeit auf diese Weise auf wichtige Details gelenkt:

WARNUNG!

Aus Sicherheitsgründen bitte vorsichtig sein!

ACHTUNG!

Dieser Hinweis deutet auf Zusatzinformationen und nützliche Ratschläge für einen angemessenen Gebrauch des Gerätes hin.

Vor der Verwendung, Reinigung und Wartung des Gerätes diese Anweisungen bitte aufmerksam durchlesen.

1.1 BETRIEBSBEDINGUNGEN

Die maximale Raumtemperatur für den normalen Gebrauch beträgt +60°C; die Durchschnittstemperatur über 24 Stunden sollte +35°C nicht überschreiten. Eine Mindestraumtemperatur von +5°C wird empfohlen.

Die Luft in der Umgebung sollte sauber sein und die relative Luftfeuchtigkeit sollte nicht über 50 % bei der maximalen Temperatur von +60°C liegen.

Bei niedrigeren Raumtemperaturen kann die relative Luftfeuchtigkeit höher sein (z.B. 90 % bei +20°C).

Bewahren Sie more**juice**press an einem trockenen, staubfreien und kühlen Ort außer Reichweite von Kindern auf.

Betreiben Sie das Gerät nicht länger als **20 Minuten**. Danach muss das Gerät abgekühlt werden.

Nach dem Entsaften von ca. 1 kg Gemüse und/oder Obst ein wenig Wasser in den Einfülltrichter gießen, um den Trester auszuspülen und zu vermeiden, dass die Schnecke verstopft wird.

1.2 WICHTIGE SICHERHEITSANWEISUNGEN

- 01.** Diese Bedienungsanleitung ist ein wesentlicher Bestandteil der Anlage. Lesen Sie alle Anweisungen und Sicherheitshinweise in dieser Anleitung aufmerksam durch, da sie wichtige Informationen zum Gebrauch und zur Wartung des Gerätes liefern. Bewahren Sie die Anleitung für künftiges Nachschlagen sorgfältig auf!
- 02.** Stellen Sie nach dem Entfernen der Verpackung sicher, dass die Maschine unbeschädigt ist.
- 03.** Falls Sie die Informationen nicht verstehen, das Gerät nicht verwenden und sich an das Fachpersonal von Zepter wenden.
- 04.** Vor dem Anschließen des Gerätes an den Strom sicherstellen, dass die Spannungsdaten auf dem Schild mit denen Ihres Stromnetzes übereinstimmen.
- 05.** Allgemein sollte man die Verwendung von Adaptern, Mehrfachsteckdosen und/oder Verlängerungskabeln vermeiden. Falls dies unvermeidlich ist, sicherstellen, dass nur Standard- oder Mehrfachadapter und Verlängerungskabel verwendet werden, die den gültigen Sicherheitsbestimmungen entsprechen.
- 06.** Wird das Netzkabel beschädigt, muss es vom befugten Kundendienst von Zepter Service ersetzt werden, um eine Gefahr zu vermeiden.
- 07.** Das Gerät nie verwenden, wenn es Anzeichen für einen Schaden am Gerät oder dem Netzkabel aufweist. Wenden Sie sich bitte für alle Reparaturen an Ihr Reparaturzentrum von Zepter.
- 08.** Das Gerät NIE mit nassen Händen an- oder ausstecken.
- 09.** Das Gerät NIE ausstecken, indem man am Gerät oder am Netzkabel zieht.
- 10.** Das Kabel darf NIE über die Tischkante hängen oder mit heißen Oberflächen in Kontakt gelangen.
- 11.** Im Notfall das Gerät vom Stromnetz trennen.

- 12.** Das Gerät more**juice**press NIE harten Witterungsbedingungen wie Regen, Hagel, Schnee, Wind etc. aussetzen.
- 13.** Das Gerät more**juice**press NIE in Anwesenheit von explosionsgefährdeten, leicht entzündlichen Materialien, Gas oder offenen Flammen verwenden.
- 14.** Dieses Gerät kann von Kindern ab 8 Jahren und älter und Personen mit eingeschränkten körperlichen, sensorischen und geistigen Fähigkeiten bzw. Mangel an Erfahrung und Wissen verwendet werden, wenn sie unter Aufsicht stehen oder bezüglich des sicheren Gebrauchs des Gerätes und die damit verbunden Gefahren unterrichtet wurden. Kinder dürfen nicht mit dem Gerät spielen. Das Reinigen und Warten des Geräts darf von Kindern nur unter Aufsicht vorgenommen werden.
- 15.** Das Gerät darf nur für die Aufgaben verwendet werden, für die es geplant wurde (z.B. Entsaften) und die in dieser Bedienungsanleitung beschrieben sind. Der Hersteller haftet nicht für Schäden, die auf einen unsachgemäßen, nicht korrekten und unvernünftigen Gebrauch zurückzuführen sind.
- 16.** Die Basis mit dem Motor NIE in Wasser oder sonstige Flüssigkeiten tauchen, um die Gefahr eines Stromschlags zu vermeiden.
- 17.** Das Gerät oder das Netzkabel NIE unter fließendes Wasser halten.
- 18.** NICHT im Freien verwenden.
- 19.** Ihre Finger oder andere Gegenstände NIE in den Entsafterauswurf halten, während der in Betrieb ist. Falls Speisestücke stecken bleiben, den Stopfer oder ein Stück Obst verwenden, um sie hinunterzustoßen. Falls dies nicht möglich ist, das Gerät ausschalten und zerlegen, um die restlichen Lebensmittel zu entfernen.
- 20.** Vor der Inbetriebnahme immer sicherstellen, dass das Gerät komplett zusammengesetzt ist.
- 21.** Das Gerät nach dem Gebrauch unbedingt ausschalten.

1.3 ENTSORGUNG

Wir empfehlen, das Netzkabel am Ende seines Lebenszyklus aus Sicherheitsgründen durchzuschneiden.

Zuvor muss es unbedingt aus der Steckdose gezogen werden!

Das Gerät nicht mit dem normalen Hausmüll entsorgen, sondern an eine spezielle Sammelstelle mit qualifiziertem Personal bringen.

Auf diese Weise wird es korrekt entsorgt oder recycelt.

Dadurch trägt man zum Umweltschutz bei!

2. WARTUNG UND REINIGUNG



Das Gerät AUSSCHALTEN

WARNUNG!

Das Gerät vor der Reinigung von der Stromversorgung trennen.



Die Trommel mit dem Trichter vom Hauptgerätteil entfernen, indem man sie herauszieht. Sicherstellen, dass der Trichter in der Stellung "geschlossen" ist.

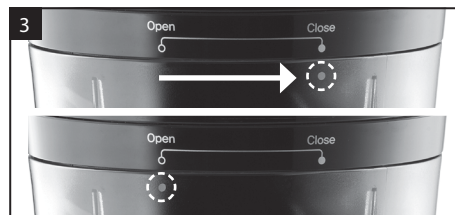

Den Trichter gegen den Uhrzeigersinn in die Stellung "offen" drehen und öffnen.



Die Schnecke von der Trommel entfernen und zerlegen. Den oberen Teil der Schnecke gegen den Uhrzeigersinn drehen, um den oberen Teil vom unteren zu trennen.

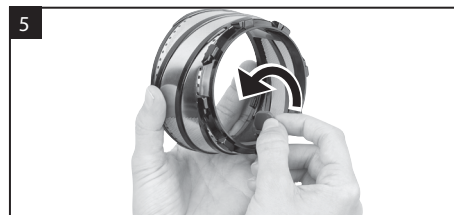

Das Gummipad von der Innenseite der Schnecke entfernen.

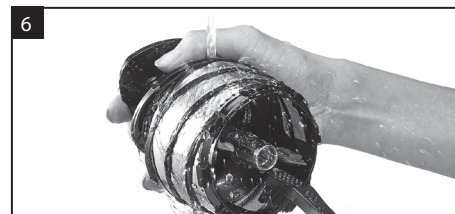

Mit der Bürste die Schnecke nach dem Gebrauch gründlich reinigen.

Hinweis!

Keine Reinigungsmittel verwenden, die organische Lösemittel, Bleichmittel, Chlor, Benzen oder Scheuermittel enthalten.

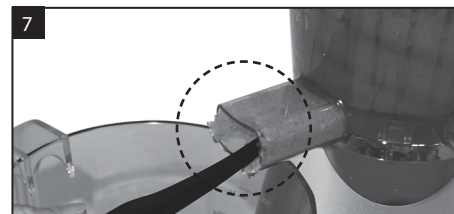

Die Spitze der Bürste verwenden, um Rückstände aus den Trommelauslässen zu entfernen.

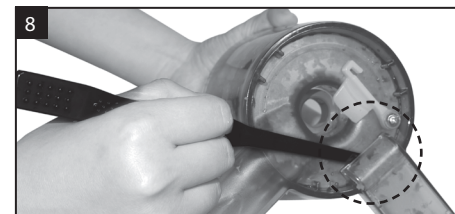

Um zum inneren Teil der Trommel zu gelangen, muss man zuerst die Gummipads entfernen.



Ein feuchtes weiches Tuch für die Reinigung des Hauptteils verwenden.

Achtung!

Den Hauptteil nie in Wasser tauchen und/oder unter fließendem Wasser reinigen!



Alle Bestandteile gründlich trocknen.

Achtung!

Das Gerät und die Teile nicht mit Hitze trocknen.

Anweisung für den Geschirrspüler!

Die **Schnecke**, der **Trichter** und die **Trommel** sind **spülmaschinenfest**.

1. Die Schnecke und das Gummipad von der Schraube trennen.
2. Alle Teile unter Fließwasser abspülen und eventuelle Rückstände bei Bedarf entfernen.

Hinweis! Mit der Bürste blockierte Partikel entfernen.

3. Alle Bestandteile in den Geschirrspüler geben.

Achtung!

Den Hauptteil nie in den Geschirrspüler geben. Den Hauptteil ausschließlich mit einem feuchten weichen Tuch reinigen.

3. PRODUKTMERKMALE



4. PRODUKTSPEZIFIKATIONEN

Produktbezeichnung	more juicepress
Artikelnummer	TF-999F
Spannung	220 V - 240 V~
Frequenz	50/60 Hz
Stromverbrauch	150 W
RPM	54 rpm Normal (32 rpm bei 20N.m)
Netzkabellänge	120 cm
Motor	DC Motor
Gewicht	4,7 kg
Abmessungen	190.199.459 mm (B x T x H)
Geräuschpegel	65 dB(A)
Standard-Anwendungsdauer	Betrieb mit Intervallen nach max. 20 Minuten
Ursprungsland	Republik Korea

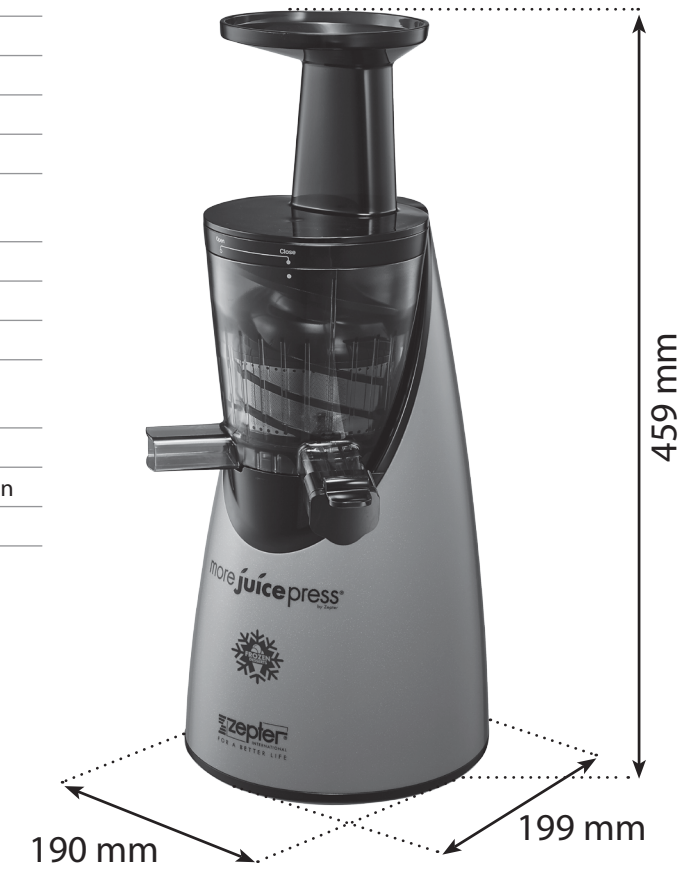

5.1 ERSTBENUTZUNG

Hinweis! Vor der ersten Verwendung die Teile, die mit Lebensmitteln in Berührung geraten, waschen.

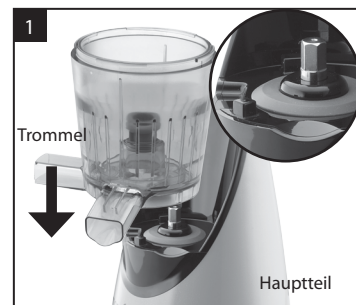

Die Trommel auf den Hauptteil stellen.

Die Trommel bis zum Anschlag auf den Schaft auf dem Hauptteil schieben.

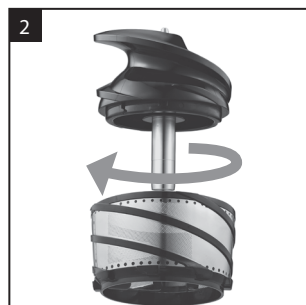

Die Schnecke zusammensetzen, indem man den oberen Teil im Uhrzeigersinn dreht, bis man ein Klicken hört.

Hinweis! Sicherstellen, dass der obere Teil einrastet.



Die Schnecke in der Mitte der Trommel aufsetzen.



Den Trichter auf die Trommel aufsetzen und im Uhrzeigersinn drehen.

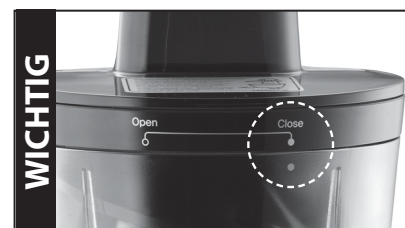

Achtung!

Sicherstellen, dass der Trichter in der Stellung "geschlossen" ist. Die Punkte auf dem Trichter und der Trommel müssen übereinstimmen.

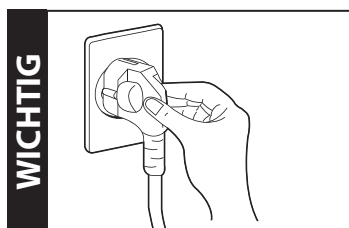

Das Netzkabel in die Steckdose stecken.



WICHTIGER HINWEIS!

Das Gerät auf einer trockenen, stabilen, waagrechten Oberfläche verwenden.

Den Behälter unter die beiden Auswürfe stellen (Saft-/Tresterauswurf).

Vor der Inbetriebnahme immer sicherstellen, dass das Gerät komplett zusammengesetzt ist.

Den Trichter immer aufsetzen und einrasten lassen.

5.2 VERWENDUNG



- Bedientasten
- ▶ Mit "ON" startet das Gerät.
 - ▶ "REV" bedeutet reverse (in die Gegenrichtung). Diese Taste verwenden, wenn etwas im Entsafter stecken bleibt. Das verstopfte Material wird dadurch beseitigt.
 - ▶ Mit "OFF" wird das Gerät angehalten. Den Schalter in die Mitte stellen, um das Gerät auszuschalten.

IMPORTANT NOTE Wichtiger Hinweis für die Zubereitung von GEFRORENEN DESSERTS!

Lassen Sie die Früchte (Produkte), nach der Entnahme aus dem Gefrierfach, für 5-10 Minuten bei Raumtemperatur, vor dem Gebrauch, auftauen. Füllen Sie die Trommel bis zur Mitte (nicht höher als bis zum Zerkleinerungssieb) mit den gewünschten Früchten.

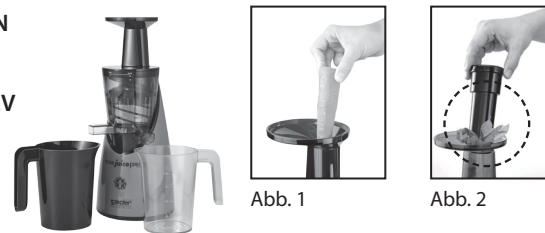

Das Obst und/oder Gemüse sorgfältig waschen, bevor man es ins Gerät gibt. Nüsse vor dem Entsaften 12 bis 24 Std. einweichen. Alle harten Stiele, Schalen und Kerne (von Obst und Gemüse) vor dem Entsaften entfernen, um zu vermeiden, dass das Gerät beschädigt oder verstopft wird. Jeweils eine Portion der zu entsaftenden Lebensmittel in den Einfülltrichter geben (Abb. 1). Beim Einfüllen von Blattgemüse wie Spinat, Kohl etc. oder Kräutern immer den Stopfer verwenden (Abb. 2).

Achtung!

NICHT versuchen, Eis oder rohe Nüsse zu entsaften. Ihre **Finger** oder sonstige Gegenstände **NICHT** in den Entsafterauslass stecken, während er in Betrieb ist.

Hinweis!

Durch ein übermäßiges Drücken wird der Prozess nicht beschleunigt, und die Trommel kann überlaufen. Nach dem Entsaften von ca. 1 kg Obst/Gemüse wird empfohlen, ein wenig Wasser in den Einfülltrichter zu gießen, um den Trester auszuspülen.



Vor dem Ausschalten warten, bis das Gerät komplett leer ist. Das Gerät ausschalten. Den Schalter in die mittlere Stellung "OFF" bringen.

Achtung!

Den Schalter **NICHT** mit nassen Händen berühren! Das Netzkabel aus der Steckdose ziehen! more **juicepress** sofort nach dem Gebrauch reinigen.

Siehe Kapitel 2 - Wartung und Reinigung.

Hinweis!

Speisereste im Kühlschrank aufbewahren.

RATSCHLÄGE FÜR DIE VERWENDUNG DES TRESTER!

Sie müssen den Trester nach dem Entsaften nicht wegwerfen!

Der more **juicepress - Trester enthält Ballaststoffe und hat hohe Nährwerte. Er kann in zahlreichen Rezepten für Desserts und/oder Gourmetgerichte verwendet werden.**

6. FEHLERSUCHE

Falls das Gerät nicht funktioniert, folgende Schritte befolgen.

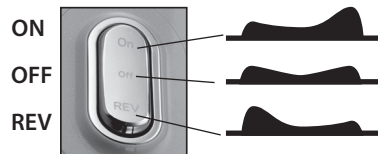

1. Das Gerät ausschalten
2. Das Gerät einige Sekunden lang in der Betriebsart "REV" betreiben.
3. Erneut versuchen, das Gerät zu verwenden.
4. Falls die Betriebsart "REV" nicht funktioniert, das Gerät ausschalten und zerlegen. Danach unter Einhaltung der Anweisungen wieder zusammensetzen.
5. Erneut versuchen, das Gerät zu starten.

ACHTUNG! Den Schalter nicht mit nassen Händen berühren!

Falls more*juice*press nicht korrekt funktioniert, die Kontrollen in der folgenden Liste ausführen, um das Problem zu beheben.

Falls das Problem nicht behoben wird, das Zepter-Kundenzentrum kontaktieren.

Problem	Kontrolle	Mögliche Lösungen
Das Produkt funktioniert nicht.	• Ist das Netzkabel angeschlossen?	Überprüfen, ob das Netzkabel in einer 220 - 240 V-Steckdose - Wechselstrom, 50/60 Hz - steckt.
	• Ist das Gerät korrekt zusammengesetzt?	Das Gerät unter Einhaltung der Anweisungen (siehe Seite 26) zusammensetzen.
	• Ist der Strom ausgefallen?	Das Gerät unter Einhaltung der Anweisungen (siehe Seite 26) zusammensetzen.
	• Haben Sie das Gerät länger als 20 Minuten betrieben?	Falls Sie das Gerät länger als 20 Minuten verwenden möchten, das Gerät ausschalten und eine Stunde lang abkühlen lassen.
Der Saft ist zu dick oder zu dünn.	• Haben Sie das Gummipad richtig montiert?	Das Gummipad unter Einhaltung der Anweisungen (siehe Seite 23: Abbildung 8) zusammensetzen.
	• Haben Sie frische Zutaten verwendet?	Überreifes Obst oder Gemüse könnte im Schneckenetz stecken bleiben. Falls Sie überreife Zutaten verwenden möchten, weichen Sie sie vor dem Entsaften 10 Minuten oder länger in Mineralwasser ein.
	• Haben Sie zu viele Zutaten oder etwas anderes ins Gerät gegeben?	Geben Sie nicht zu viele Zutaten oder Flüssigkeiten ins Gerät. Es wird empfohlen, pro Minute Bedienung ca. 250 g Obst/Gemüse zu entsaften. Wir empfehlen Ihnen, das Gerät nach dem Entsaften von 1 kg Obst oder Gemüse abzuspülen. Falls die Trommel überläuft, das Gerät zerlegen und wie im Kapitel 2 - Wartung und Reinigung - beschrieben waschen.
Der Trommeldeckel geht schwer auf.	• Wie haben Sie den Trommeldeckel geöffnet?	Drücken Sie auf die Taste REV und öffnen Sie die Trommel, indem Sie sie auf "OFFEN" schieben. Bei der Öffnung der Trommel auf die Richtungen achten.

Das Produkt bleibt während der Verwendung stehen.	• Haben Sie Speisen gewaltsam in den Entsafter geschoben?	Geben Sie nicht zu viele Zutaten hinein.
	• Haben Sie Zutaten mit harten Kernen eingefüllt?	2-3 Sekunden lang auf die Taste REV und danach erneut auf ON drücken. Falls sich die Schraube nach dieser Maßnahme nicht dreht, das Gerät nicht mehr verwenden. Schalten Sie es aus, zerlegen Sie es und reinigen Sie es. Danach wieder zusammensetzen und erneut versuchen, das Gerät zu verwenden.
Der Motor wackelt und macht laute Geräusche.	• Wurden das Gerät und alle Bestandteile richtig zusammengesetzt?	Falls das Gerät korrekt zusammengesetzt wurde, ist er normalerweise laut, wenn überreifes Obst und Gemüse entsaftet wird. Das Gerät ausschalten und den Behälter reinigen.

7. GARANTIE

Dieses Gerät darf nur für die Aufgaben verwendet werden, für die es geplant wurde, d.h. zum Entsaften für den Hausgebrauch.

Der Hersteller haftet nicht für Schäden, die auf einen unsachgemäßen, nicht korrekten und unvernünftigen Gebrauch zurückzuführen sind.

All unsere Geräte wurden strengen Kontrollen unterzogen und haben eine Garantie gegen Herstellerfehler.

Die Garantie gilt ab dem Kaufdatum.

Das Kaufdatum ist der vom Händler bei der Lieferung des Geräts ausgestellten Rechnung zu entnehmen.

Für die Inanspruchnahme von Diensten in Garantie ist eine Originalkaufbescheinigung erforderlich, heben Sie den Kaufbeleg daher gut auf. Die Dauer der Garantiezeit hängt von den geltenden örtlichen Gesetzen und Bestimmungen ab.

Der Hersteller verpflichtet sich, in der Garantiezeit Teile, die erwiesenermaßen Herstellungsfehler aufweisen, kostenlos zu reparieren oder zu ersetzen. Defekte, die nicht eindeutig auf fehlerhafte Materialien oder Herstellungsprozesse zurückzuführen sind, werden in einem unserer Zepter-Kundenzentren oder im Hauptsitz geprüft und gemäß den Ergebnissen berechnet.

Die Garantie ist nur gültig wenn:

- das Gerät fehlerhaftes Material oder Herstellermängel aufweist.
- es keine Anzeichen gibt, dass es durch den Kunden beschädigt wurde oder dass Nicht-Originalteile von anderen Personen eingebaut wurden.
- für more*juice*press geplanter Zubehör verwendet wurde.
- more*juice*press nicht überladen oder erschüttert wurde.

Folgendes wird nicht von der Garantie gedeckt:

- Normaler Verschleiß an den Teilen.
- Durch den Transport, eine unpassende Verwendung, Nachlässigkeit und/oder unsachgemäße Verwendung verursachte Schäden.
- Geräte, die manipuliert wurde.
- Geräte, die für nicht vorgesehene Zwecke verwendet wurden.
- Schäden als Ergebnis einer Nichteinhaltung der Sicherheitsbestimmungen oder der Anweisungen in der Bedienungsanleitung.
- Alle Schäden am Produkt, die auf von nicht autorisiertem Reparaturpersonal ausgeführte Reparaturen und/oder Wartungen zurückzuführen sind.

Diese Garantie hat keinerlei Auswirkungen auf die gesetzlichen Verbraucherrechte entsprechend der geltenden staatlichen Rechtsvorschriften sowie die Rechte des Kunden aufgrund des Kaufvertrags.

Falls keine staatlichen Rechtsvorschriften anwendbar sind, ist die Garantie das einzige Rechtsmittel des Kunden. Der Hersteller haftet nicht für Neben- oder Folgeschäden aufgrund der Verletzung einer ausdrücklichen oder stillschweigenden Garantie auf dieses Produkt.

Die Haftung des Herstellers beschränkt sich auf den tatsächlich vom Kunden bezahlten Kaufpreis und geht nicht darüber hinaus.

ACHTUNG! Der Hersteller behält sich das Recht vor, die Garantie zu verweigern, wenn das Schild mit der Seriennummer des Produkts nach dem Kauf entfernt wurde oder unlesbar geworden ist. Falls Sie Anmerkungen oder Fragen bezüglich des Gerätes oder der Garantie haben, kontaktieren Sie bitte das Zepter-Kundenzentrum.

8. KONFORMITÄTSERKLÄRUNG



morejuicepress stimmt mit folgenden EU-Richtlinien überein:

a) Richtlinie über elektrische Betriebsmittel zur Verwendung innerhalb bestimmter Spannungsgrenzen - 2014/35/EU - in der geltenden Fassung.

b) Bestimmungen zur elektromagnetischen Verträglichkeit - Richtlinie 2014/30/EU - in der geltenden Fassung.

Die EU-Konformitätserklärung garantiert, dass die Maschine sicher ist und inspiziert und getestet wurde, dass sie alle in den anwendbaren Standards, Richtlinien und Bestimmungen Anforderungen erfüllt.



Technische Vorschriften der Zollunion 020/2011

“Elektromagnetische Verträglichkeit von technischen Geräten”,

gebilligt mit dem Beschluss der Kommission der Zollunion Nr. 879 am 09. Dezember 2011.

Technische Vorschriften der Zollunion 004/2011

“Über die Sicherheit von Niederspannungsanlagen”

gebilligt mit dem Beschluss der Kommission der Zollunion Nr. 768 am 16. August 2011.

9. INFORMATIONEN ZUR ENTSORGUNG



Das Symbol auf dem Produkt oder der Verpackung zeigt an, dass das Produkt am Ende seines Lebenszyklus nicht als normaler Hausmüll zu behandeln ist, sondern entsprechend den Vorschriften der örtlichen Behörden an hierfür vorgesehenen Stellen zu entsorgen ist. Sie können sich auch an eine offizielle Sammelstelle für Elektro-Altgeräte gemäß Richtlinie 2012/19/EU wenden.

Die Trennung der Einzelteile von elektrischen und elektronischen Ausrüstungen verhindert negative Auswirkungen auf die Umweltverschmutzung und reduziert die Gefahr für die menschliche Gesundheit, die im Fall einer unsachgemäßen Entsorgung des Produkts bestehen könnte, auf ein Mindestmaß. Zudem wird dadurch die Wiederverwertung es Materials ermöglicht, weshalb man Strom und Rohstoffe spart. Für nähere Informationen zum Sammeln, Sortieren, Wiederverwenden und Recyceln des Produkts wenden Sie sich bitte an eine Sammelstelle für Elektro-Altgeräte oder ein Zepter-Kundenzentrum.

ENHORABUENA	32
1 INSTRUCCIONES DE SEGURIDAD	33
1.1 CONDICIONES DE FUNCIONAMIENTO	33
1.2 INSTRUCCIONES DE SEGURIDAD IMPORTANTES	34
1.3 CÓMO DESECHAR EL DISPOSITIVO	36
2 MANTENIMIENTO Y LIMPIEZA	36
3 CARACTERÍSTICAS DEL PRODUCTO	38
4 ESPECIFICACIONES DEL PRODUCTO	39
5 INSTRUCCIONES DE USO	40
5.1 PRIMER USO	40
5.2 CÓMO UTILIZARLO	41
6 SOLUCIÓN DE PROBLEMAS	42
7 INFORMACIÓN SOBRE LA GARANTÍA	43
8 DECLARACIÓN DE CONFORMIDAD	44
9 INFORMACIÓN SOBRE CÓMO DESECHAR EL DISPOSITIVO	44
10 FICHA DE GARANTÍA	173

¡USTED ACABA DE COMPRAR UNO DE LOS PRODUCTOS INNOVADORES Y BÁSICOS PARA LA SALUD DE ZEPTER INTERNATIONAL!

Zepter mantiene desde siempre un compromiso por mejorar la calidad de vida de sus clientes y formar parte integral de su vida cotidiana. En los últimos treinta años, Zepter se ha convertido en una empresa global que ha logrado unas cotas de éxito extraordinarias en más de 60 países en los 5 continentes.

Zepter International y su equipo de expertos e investigadores han introducido importantes innovaciones en materia de salud y bienestar en nuestras vidas y las han puesto directamente a disposición de quienes más las necesitan: la gente corriente.

Las alternativas para una cocina sana se observan en la línea Masterpiece Cookware patentada de Zepter y en la elegancia y versatilidad de la gama completa de accesorios que Zepter Home Art ha introducido en muchísimos hogares.

Además, las líneas modernas TableArt y Tableware, son solo algunos de los ejemplos de cómo Zepter International acomete mejoras en nuestras vidas.

Las plantas de producción están situadas en ocho fábricas: en Alemania, Italia y Suiza, que utilizan las tecnologías más modernas para crear los productos de calidad superior Zepter.

more**juice**press utiliza el Sistema de Extracción Lenta, un proceso innovador e inteligente de dos fases que aprieta y exprime suavemente la fruta y la verdura en lugar de triturarla, de manera que consigue conservar los valores nutricionales de los alimentos. Para que los nutrientes y las vitaminas se conserven intactos es necesario extraer el zumo de forma uniforme, para que no entre calor ni aire en las células.

El exprimidor multiusos para un estilo de vida natural y saludable.

Este manual tiene varias formas específicas de llamar su atención sobre ciertos detalles importantes:

¡ADVERTENCIA!

Por razones de seguridad, tenga cuidado.

¡ATENCIÓN!

Esta nota incluye información adicional y consejos útiles para utilizar correctamente el aparato.

Le rogamos que lea y siga estas instrucciones con atención para utilizar, limpiar y realizar el mantenimiento del dispositivo.

1.1 CONDICIONES DE FUNCIONAMIENTO

La temperatura exterior máxima para un uso normal es de +60°C; la temperatura media durante un periodo de 24 horas no debería superar los +35°C. La temperatura exterior mínima recomendada es de +5°C.

El aire ambiente debería estar limpio; la humedad relativa no debería superar el 50 % a una temperatura máxima de +60°C.

Una humedad relativa más elevada es aceptable si las temperaturas exteriores son más bajas (por ejemplo, 90 % a +20°C).

Guarde el more**juice**press en un lugar fresco, sin polvo y seco, fuera del alcance de los niños.

No deje el aparato en marcha durante más de **20 minutos**. Después de utilizar el aparato, debe dejarse enfriar.

Tras exprimir aproximadamente 1 kg de verdura y/o fruta, vierta un poco de agua en la tolva de llenado para enjuagar la pulpa y evitar que el tornillo exprimidor se atasque.

- 01.** Este manual del usuario forma parte integral del aparato. Lea detenidamente todas las instrucciones y avisos de seguridad contenidos en el presente manual dado que aportan información importante sobre el uso y el mantenimiento del dispositivo. ¡Guarde el manual para consultarlo en un futuro!
- 02.** Tras retirar el embalaje, asegúrese de que la máquina está intacta.
- 03.** Si no comprende la información, no utilice el aparato y consulte al personal profesional cualificado de Zepter.
- 04.** Antes de conectar el aparato a la red eléctrica, asegúrese de que los datos que aparecen en la etiqueta de clasificación coinciden con los de su red eléctrica.
- 05.** Por lo general, no conviene utilizar adaptadores, regletas y/o alargadores; si no puede evitarlo, asegúrese de utilizar únicamente adaptadores y alargadores estándar o múltiples que se avengan a la normativa actual en materia de seguridad.
- 06.** Si el cable de alimentación está dañado, el Servicio Zepter autorizado deberá sustituirlo para evitar cualquier riesgo.
- 07.** No utilice nunca el aparato si percibe cualquier signo de daño, tanto en el aparato como en el cable de alimentación. Para cualquier reparación diríjase únicamente a su Centro de Reparaciones Zepter.
- 08.** NO enchufe ni desenchufe el dispositivo con las manos húmedas.
- 09.** NO desenchufe el dispositivo tirando del dispositivo o del cable de alimentación.
- 10.** NO deje el cable colgando al borde de la mesa ni permita que entre en contacto con superficies calientes.
- 11.** En caso de emergencia desconecte el dispositivo de la red eléctrica.

- 12.** NO deje la unidad more**Juice**press expuesta a las inclemencias meteorológicas, tales como lluvia, granizo, nieve, viento, etc.
- 13.** NO utilice la unidad more**Juice**press en presencia de materiales muy inflamables, explosivos, gas o llamas abiertas.
- 14.** Este aparato pueden utilizarlo niños a partir de 8 años y personas con discapacidades físicas, sensoriales o psíquicas o falta de experiencia y conocimientos bajo supervisión o si han recibido formación sobre cómo utilizar el aparato en condiciones de seguridad y acerca de los riesgos asociados al mismo. Los niños no deben jugar con el aparato. Los niños no deben realizar la limpieza ni el mantenimiento sin supervisión.
- 15.** Este dispositivo solo puede destinarse a las funciones para las que ha sido diseñado (por ejemplo, extraer zumo) y las que se describen en el manual del usuario. El fabricante no será responsable de ningún daño derivado de un uso inadecuado, incorrecto o injustificado.
- 16.** NO sumerja la base con el motor en agua ni en otros líquidos para evitar el riesgo de electrocución.
- 17.** NO lave el aparato ni el cable de alimentación bajo el grifo.
- 18.** NO lo utilice en exteriores.
- 19.** NO introduzca los dedos ni otros objetos en el conducto de salida del exprimidor mientras lo esté utilizando. Si se atasca algún alimento, utilice el tubo de empuje u otro trozo de fruta para empujarlo hacia abajo. Cuando esto no sea posible, apague el dispositivo y desmóntelo para quitar los restos de alimentos.
- 20.** Asegúrese siempre de que el aparato está totalmente montado antes de ponerlo en funcionamiento.
- 21.** Asegúrese de apagar el dispositivo después de utilizarlo.

1.3 CÓMO DESECHAR EL DISPOSITIVO

Al final de la vida útil de la máquina le recomendamos que la asegure cortando el cable de alimentación.
¡Hágalo siempre después de desconectarla de la red eléctrica!
No la tire a la basura normal, entréguela a profesionales cualificados para recoger este tipo de materiales.
De esta manera, la máquina se desecha y se recicla adecuadamente.
¡Así hacemos una aportación valiosa a la protección del medio ambiente!

2. MANTENIMIENTO Y LIMPIEZA



Apague el dispositivo
¡ADVERTENCIA!
Desconecte el aparato de la red eléctrica antes de limpiarlo.



Separe el tornillo exprimidor del tambor y desmóntelo. Gire la parte superior del tornillo exprimidor en el sentido contrario a las agujas del reloj para soltar la parte superior de la inferior.



Retire el tambor con la tolva de la estructura principal tirando del tambor hacia fuera. Asegúrese de que la tolva está en la posición "cerrado/close".

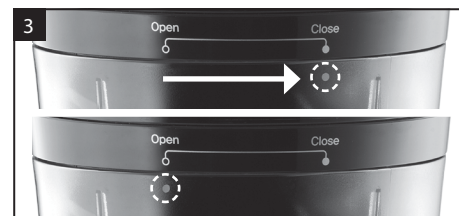

Gire la tolva en el sentido contrario a las agujas del reloj hasta la posición "abierto/open" y ábrala.

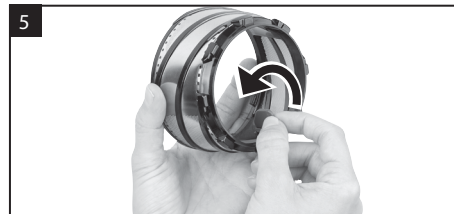

Quite la almohadilla de goma de la cara interna del tornillo exprimidor.

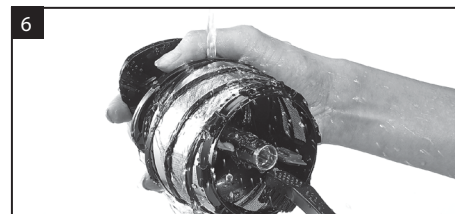

Utilice el cepillo para limpiar minuciosamente el tornillo exprimidor después de utilizarlo.

¡Nota!

No utilice detergentes que contengan disolventes orgánicos, lejía, cloro, bencina u otros elementos abrasivos.



Utilice un paño húmedo y suave para limpiar la estructura principal.

¡Atención!

¡No sumerja nunca en agua la estructura principal y/o nunca la lave bajo el grifo!

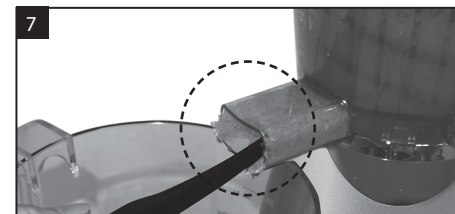

Utilice la punta del cepillo para sacar los residuos de los conductos de salida del tambor.

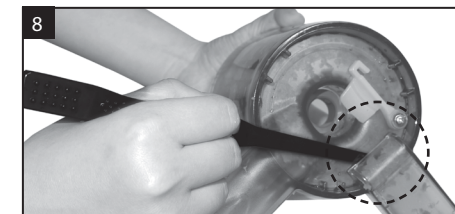

Para acceder a la parte interior del tambor primero habrá que quitar las almohadillas de goma.



Seque todos los componentes minuciosamente.

¡Atención!

No seque el dispositivo ni sus piezas en un radiador.

¡Instrucciones para el lavavajillas!

El **tornillo exprimidor**, la **tolva** y el **tambor** son aptos para el **lavavajillas**.

1. Separe el tornillo exprimidor y la almohadilla de goma del tornillo.
2. Enjuague todas las partes bajo el grifo y retire los residuos si fuera necesario.

¡Nota! Utilice el cepillo para eliminar cualquier partícula atrapada.

3. Meta todos los componentes en el lavavajillas.

¡Atención!

Nunca meta la estructura principal en el lavavajillas. Para limpiar la estructura principal utilice solo un paño suave húmedo.

3. CARACTERÍSTICAS DEL PRODUCTO



4. ESPECIFICACIONES DEL PRODUCTO

Nombre del producto	more juice press
Código	TF-999F
Voltaje	220 V - 240 V~
Frecuencia	50/60 Hz
Consumo eléctrico	150 W
RPM	54 rpm Normal (32 rpm a 20 N.m)
Longitud del cable eléctrico	120 cm
Motor	Motor CC
Peso	4,7 kg
Dimensiones	190x199x459 mm (Ancho x Profundidad x Altura mm)
Nivel de ruido	65 dB(A)
Tiempo de uso estándar	Intervalos de funcionamiento breves de 20 minutos como máximo
País de procedencia	República de Corea

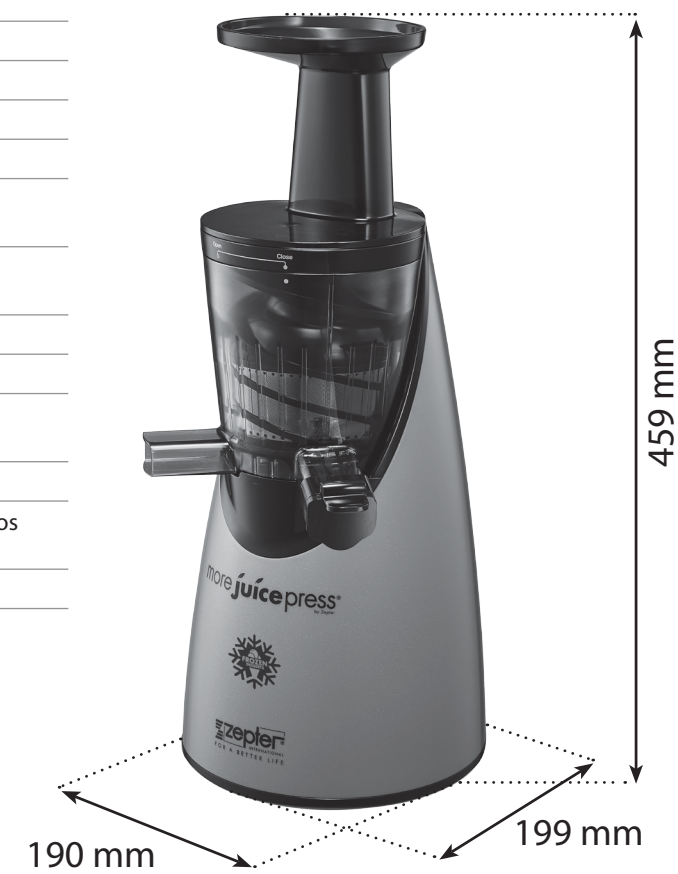

5. INSTRUCCIONES DE USO

5.1 PRIMER USO

¡Nota! Antes de utilizarlo por primera vez lave las piezas que entrarán en contacto con los alimentos.

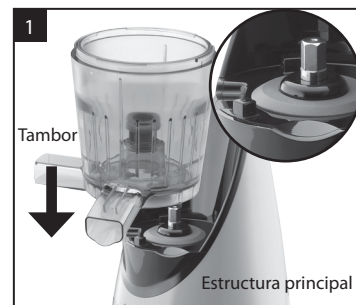

Coloque el tambor en la estructura principal.

Empuje el tambor hasta el final del eje de la estructura principal

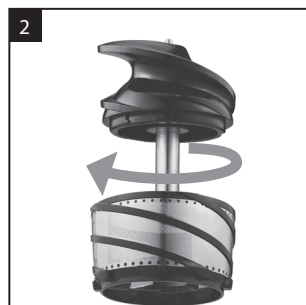

Monte el tornillo exprimidor, girando la parte superior en el sentido de las agujas del reloj hasta que oiga un "clic".

¡Nota! Asegúrese de que la parte superior está en posición de bloqueo.



Ajuste el tornillo exprimidor en el centro del tambor.



Coloque la tolva en el tambor girándola en el sentido de las agujas del reloj.



¡Atención!

Asegúrese de que la tolva está en la posición "cerrado/close". Los puntos en la tolva y en el tambor están alineados.

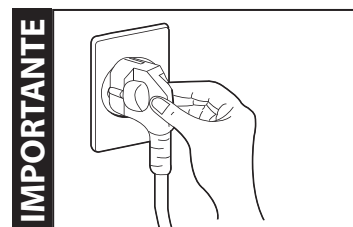

Conecte el cable de alimentación.



¡NOTA IMPORTANTE!

Utilice el dispositivo en una superficie seca, estable y horizontal.

Coloque un recipiente bajo cada eyector (eyectores de zumo/pulpa).

Asegúrese siempre de que el aparato está totalmente montado antes de ponerlo en funcionamiento.

La tolva deberá permanecer siempre encajada y ajustada.

5.2 CÓMO UTILIZARLO

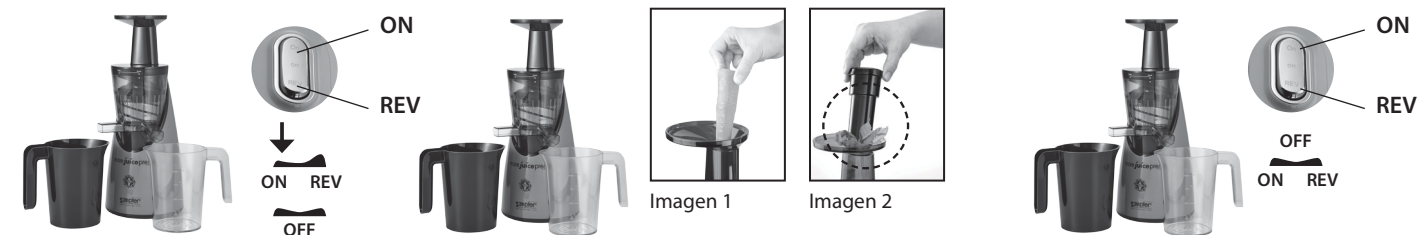

Botones de funcionamiento

- "ENCENDIDO/ON" pone en marcha el dispositivo.
- "INVERTIR/REV" significa invertir el giro. Utilice este botón cuando el exprimidor se atasque. De esta forma se liberará el material atascado.
- "APAGADO/OFF" detiene el dispositivo. Ponga el botón en la posición central para apagar el dispositivo.

NOTA IMPORTANTE para la preparación de postres congelados!

Después de sacar la fruta del congelador se déjá reposar durante 5-10 minutos a temperatura ambiente antes de usar. Llene el tambor hasta la mitad (no exceda el colador de trituración) con el fruto deseado.

Lave las frutas y/o verduras minuciosamente antes de introducirlas en el dispositivo. Antes de exprimir, deje a remojo/reblandezca los frutos secos entre 12 y 24 horas. Retire todos los tallos duros, cáscaras, corazones y piedras (de la fruta y la verdura) antes de exprimir para evitar que el dispositivo se atasque o sufra daños. Ponga los alimentos que vaya a exprimir en la tolva de llenado, un trozo detrás de otro (Imagen 1). En el caso de verduras con hojas, tales como espinacas, berza, col, etc. o hierbas, utilice siempre el tubo de empuje para introducir los ingredientes. (Imagen 2).

¡Atención!

NO intente exprimir hielo o frutos secos.

NO utilice ningún utensilio aparte del tubo de empuje.

NO meta los dedos ni otros objetos en el conducto de salida del exprimidor mientras lo esté utilizando.

¡Nota!

Empujar demasiado no acelerará el proceso y puede provocar que el tambor se desborde.

Tras exprimir aproximadamente 1 kg de fruta/verdura, se recomienda verter un poco de agua en la tolva de llenado para enjuagar la pulpa.

Deje que el aparato se vacíe por completo antes de apagarlo. Apague el aparato. Coloque el interruptor en la posición central de "APAGADO/OFF".

¡Atención!

¡NO toque el interruptor con las manos húmedas!

¡Desconecte el enchufe de la red eléctrica! Limpie el morejuicepress inmediatamente después de utilizarlo.

Consulte el capítulo 2 Mantenimiento y limpieza.

¡Nota!

Meta las sobras en el frigorífico.

¡CONSEJOS PARA UTILIZAR LA PULPA!

¡No tire la pulpa después de exprimir!

La pulpa morejuicepress contiene fibra y posee valores nutricionales. La pulpa puede utilizarse en diferentes recetas para postres y/o platos gourmet.

6. SOLUCIÓN DE PROBLEMAS

Si el dispositivo no funciona, siga los siguientes pasos

ENCENDIDO/ON

APAGADO/OFF

INVERTIR/REV

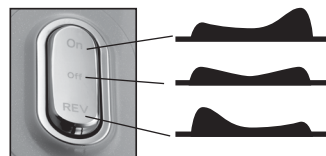

1. Apague el dispositivo
2. Ponga el dispositivo en funcionamiento en modo "INVERTIR/REV" durante unos pocos segundos.
3. Vuelva a utilizar el dispositivo.
4. Si el modo "INVERTIR/REV" no funciona, apague y desmonte el dispositivo. A continuación, vuelva a montarlo siguiendo las instrucciones.
5. Vuelva a poner en marcha el dispositivo.

¡ATENCIÓN! ¡No toque el interruptor con las manos húmedas!

Si su morejuicepress no funciona correctamente, consulte la siguiente lista para resolver el problema. Si el problema no se resuelve, póngase en contacto con el Centro de Servicio Zepter.

Problema	Comprobación	Posibles soluciones
El producto no funciona	• ¿Está conectado el cable de alimentación?	Compruebe que el cable de alimentación esté conectado a un enchufe de 220 hasta 240 V - CA, 50/60 Hz.
	• ¿Se ha montado correctamente el dispositivo?	Monte el dispositivo siguiendo las instrucciones (véase la página 40).
	• ¿Se ha cortado la corriente?	Monte el dispositivo siguiendo las instrucciones (véase la página 40).
	• ¿Ha utilizado el dispositivo durante más de 20 minutos?	Si desea utilizar el dispositivo durante más de 20 minutos, apague el dispositivo y deje que se enfríe durante una hora.
El zumo está demasiado espeso o muy líquido.	• ¿Ha montado correctamente la almohadilla de goma?	Monte la almohadilla de goma siguiendo las instrucciones (véase la página 37: imagen 8).
	• ¿Ha utilizado ingredientes frescos?	Las frutas y verduras demasiado maduras pueden atascarse en la red del tornillo. Si quiere utilizar ingredientes muy maduros, déjelos a remojo en agua mineral durante 10 minutos o más antes de exprimirlos.
	• ¿Ha puesto demasiados ingredientes o algo más en el dispositivo?	No ponga demasiados ingredientes ni ningún líquido en el dispositivo. Le recomendamos que exprima aproximadamente 250 g de fruta/verdura por cada minuto que el dispositivo esté en funcionamiento. Le recomendamos que enjuague el dispositivo tras exprimir 1 kg de fruta o verdura. Si el tambor se desborda, desmonte el aparato y lávelo tal y como se describe en el capítulo 2 Mantenimiento y Limpieza.
La tapadera del Tambor está muy dura y no se puede abrir.	• ¿Cómo abrió la tapadera del Tambor?	Pulse el botón INVERTIR/REV y abra el Tambor hacia "ABIERTO/OPEN". Compruebe la dirección al abrir el tambor.

El producto se para mientras está en uso.	• ¿Ha metido alimentos a la fuerza en el exprimidor?	No meta demasiados ingredientes dentro.
	• ¿Ha metido ingredientes con semillas duras?	Pulse el botón INVERTIR/REV durante 2-3 segundos y, a continuación, pulse de nuevo el botón ENCENDIDO/ON. Deje de utilizar el dispositivo si después de seguir el paso anterior el Tornillo Exprimidor no gira. Apáguelo, desmóntelo y límpielo. Después, monte el dispositivo de nuevo y vuelva a utilizarlo.
El motor tiembla y hace mucho ruido.	• ¿Se ha montado correctamente el dispositivo y todas sus piezas?	Si el dispositivo se ha montado correctamente es normal que haga ruido al exprimir frutas y verduras muy maduras. Apague el dispositivo y limpie el recipiente.

7. INFORMACIÓN SOBRE LA GARANTÍA

Este aparato solo puede destinarse a las funciones para las que ha sido diseñado, a saber, la extracción de zumo para uso doméstico. El fabricante no será responsable de ningún daño derivado de un uso inadecuado, incorrecto o injustificado. Todos nuestros aparatos se han sometido a pruebas de inspección rigurosas y garantizamos que no adolecen de ningún defecto de fabricación. La garantía comienza desde la fecha de compra. La fecha de compra es la fecha que figura en la factura emitida por el distribuidor tras la entrega del aparato. **Para la prestación de los servicios de la garantía es necesario presentar un justificante de compra original, por lo que es importante que conserve el recibo de venta. El periodo de la garantía se aplica de conformidad con la legislación y la normativa locales en vigor.** El fabricante se compromete a reparar o sustituir aquellas piezas en la que se haya constatado la existencia de defectos de fabricación sin coste alguno, dentro del periodo de garantía. Los defectos que no sean claramente atribuibles a los materiales o a la fabricación se examinarán en uno de nuestros Centros de Servicio Zepter, o en nuestra sede y se facturarán con arreglo al resultado.

La garantía solo es válida si:

- El dispositivo presenta defectos materiales o de fabricación.
- No se encuentra ningún signo de daño responsabilidad del cliente ni existen piezas no originales instaladas por terceros.
- Se han utilizado los accesorios diseñados para el morejuicepress.
- El morejuicepress no se ha sobrecargado ni golpeado.

La garantía no incluye:

- El desgaste normal y habitual de las piezas.
- El daño provocado por el transporte, uso inadecuado, negligencia y/o uso incorrecto.
- Máquinas que hayan sido manipuladas.
- Máquinas que hayan sido utilizadas para fines distintos de los previstos.
- El daño ocasionado como consecuencia del incumplimiento de la normativa en materia de seguridad y la inobservancia de las instrucciones del Manual del Usuario.
- Cualquier daño ocasionado al producto como consecuencia de las reparaciones y/o del mantenimiento realizado por un reparador no autorizado.

Esta garantía no afecta a los derechos legales de los consumidores de conformidad con la legislación nacional en vigor, ni a los derechos de los consumidores respecto del minorista dimanantes del contrato de compraventa. A falta de legislación nacional aplicable, la presente garantía será el único y exclusivo recurso jurídico del consumidor, y el fabricante no será responsable de los daños y perjuicios fortuitos o consecuenciales derivados del incumplimiento de cualquier garantía explícita o implícita del presente producto. La responsabilidad del fabricante es limitada y no superará el precio de compra del producto pagado de facto por el consumidor.

¡ATENCIÓN! Si después comprar el producto se le quitase la etiqueta con el número de serie o ésta fuese imposible de identificar, el fabricante se reserva el derecho a denegar el servicio de garantía. Si desea formular cualquier comentario o pregunta relativa al funcionamiento de la máquina o a la garantía le rogamos que se ponga en contacto con el centro de Servicio Zepter.

8. DECLARACIÓN DE CONFORMIDAD



morejuicepress se aviene a las directivas europeas:

- a) Directiva sobre el material eléctrico destinado a utilizarse con determinados límites de tensión 2014/35/EU y sus sucesivas enmiendas.
- b) Reglamento sobre compatibilidad electromagnética Directiva 2014/30/EU y sus sucesivas enmiendas. Declaración de conformidad CE que garantiza que la máquina es segura y que ha sido inspeccionada y testada para cumplir todas las exigencias especificadas en las normas, directivas y reglamentos correspondientes.

Reglamentos técnicos de la Unión Aduanera 020/2011

“Compatibilidad electromagnética de medios técnicos”,

aprobada mediante resolución de la Comisión de la Unión Aduanera nº 879 de 9 de diciembre de 2011

Reglamento técnico de la Unión Aduanera 004/2011

“Seguridad de los equipos de baja tensión”

aprobada mediante resolución de la Comisión de la Unión Aduanera nº 768 de 16 de agosto de 2011



9. INFORMACIÓN SOBRE CÓMO DESECHAR EL DISPOSITIVO



El símbolo en el producto o en su embalaje indica que, al final de su vida útil, el producto no debería tratarse como un residuo doméstico normal sino que debe desecharse de conformidad con las directrices de la administración local y en los lugares especificados adecuadamente. También puede recurrir a un proveedor oficial de servicios de recogida de residuos de equipos eléctricos y electrónicos con arreglo a la directiva 2012/19/UE.

La recogida selectiva de los componentes individuales de los equipos eléctricos y electrónicos evita los efectos perniciosos de contaminación ambiental y minimiza el peligro para la salud de los seres humanos que pueden derivarse de desechar el producto de forma inadecuada. Asimismo, ésta nos permite reutilizar y reciclar el material, por lo tanto, ahorramos energía y materias primas. Para recibir más información sobre la recogida, clasificación, reutilización y reciclaje del producto póngase en contacto con el proveedor de servicios de recogida de residuos de equipos eléctricos y electrónicos o con el Centro de Servicio Zepter.

FÉLICITATIONS	46
1 CONSIGNES DE SÉCURITÉ	47
1.1 CONDITIONS DE FONCTIONNEMENT	47
1.2 CONSIGNES IMPORTANTES DE SÉCURITÉ	48
1.3 MISE AU REBUT	50
2 ENTRETIEN ET NETTOYAGE	50
3 ÉLÉMENTS DU PRODUIT	52
4 CARACTÉRISTIQUES DU PRODUIT	53
5 CONSEIL D'UTILISATION	54
5.1 PREMIÈRE UTILISATION	54
5.2 COMMENT L'UTILISER	55
6 DÉPANNAGE	56
7 INFORMATIONS RELATIVES À LA GARANTIE	57
8 DÉCLARATION DE CONFORMITÉ	58
9 INFORMATIONS SUR LA MISE AU REBUT	58
10 CARTE DE GARANTIE	173

VOUS AVEZ ACHETÉ L'UN DES PRODUITS INNOVANTS ET ESSENTIELS POUR LA SANTÉ DE ZEPTER INTERNATIONAL !

Zepter s'efforce depuis toujours d'améliorer la qualité de vie de ses clients et de devenir partie intégrante de leur vie quotidienne. Au cours des 30 dernières années, Zepter est devenue une société internationale qui a obtenu un succès phénoménal dans plus de 60 pays sur 5 continents.

Zepter International et son équipe d'experts et de chercheurs ont apporté des innovations remarquables en matière de santé et de bien-être dans de nombreux secteurs de nos vies, en les plaçant directement dans les mains de ceux qui en ont le plus besoin : des gens comme vous.

Les alternatives pour cuisiner sainement sont présentes dans la ligne des ustensiles de cuisson Masterpiece brevetés par Zepter ainsi que dans l'élégance et la polyvalence de toute la gamme d'accessoires que Zepter Home Art a déjà introduit dans de nombreux foyers.

Par ailleurs, les lignes TableArt et Tableware à la mode ne sont que des exemples montrant comment Zepter International se charge d'améliorer nos vies.

Les installations de production de Zepter sont situées dans 8 usines : en Allemagne, Italie et Suisse, en utilisant les technologies les plus modernes pour créer des produits de grande qualité Zepter.

more*juice*press utilise le système d'extraction lente, un procédé intelligent et innovant en deux étapes qui écrase et presse délicatement les fruits et légumes au lieu de les broyer, en préservant ainsi les propriétés nutritionnelles des aliments. Pour conserver les vitamines et les nutriments intacts, vous avez besoin d'extraire le jus uniformément afin de ne pas introduire de chaleur ni d'air dans les cellules.

L'extracteur de jus multitâche pour un mode de vie sain et naturel.

Ce manuel utilise des indications pour attirer votre attention sur des détails importants :

AVERTISSEMENT !

Pour des raisons de sécurité, faites attention.

ATTENTION !

Cette remarque offre des informations supplémentaires et des conseils utiles pour l'utilisation correcte de l'appareil.

Pour utiliser, nettoyer et entretenir l'appareil, veuillez lire et respecter scrupuleusement ces instructions.

1.1 CONDITIONS DE FONCTIONNEMENT

La température ambiante maximale pour l'utilisation normale est de +60 °C ; la température moyenne sur une période de 24 heures ne devrait pas dépasser +35 °C. La température ambiante minimale recommandée est de +5 °C.

L'air autour devrait être propre ; l'humidité relative ne devrait pas dépasser 50 % à la température maximale de +60 °C.

Une humidité relative supérieure est acceptable à des températures ambiantes inférieures (par ex. 90 % à +20 °C).

Rangez le more*juice*press dans un endroit sec et frais, à l'abri de la poussière et hors de portée des enfants.

Ne faites pas fonctionner l'appareil pendant plus de **20 minutes**. Après cela l'appareil doit refroidir.

Après avoir extrait le jus d'1 kg environ de légumes et/ou de fruits, versez de l'eau dans la cheminée de remplissage pour évacuer la pulpe afin d'éviter qu'elle obstrue la vis de pressage.

- 01.** Ce manuel d'utilisation fait partie intégrante de l'appareil. Lisez attentivement toutes les instructions et les consignes de sécurité contenues dans ce mode d'emploi, car elles fournissent des informations importantes sur l'utilisation et l'entretien du dispositif. Conservez le mode d'emploi pour pouvoir le consulter en cas de besoin !
- 02.** Après avoir ôté l'emballage, vérifiez que la machine soit intacte.
- 03.** Si vous ne comprenez pas les informations, n'utilisez pas l'appareil et adressez-vous à du personnel Zepter qualifié.
- 04.** Avant de brancher l'appareil sur le secteur, vérifiez que les données indiquées sur la plaque signalétique correspondent à celles de votre installation électrique.
- 05.** Il faut éviter d'utiliser des adaptateurs, des multiprises et/ou des rallonges ; si vous ne pouvez pas vous en passer, vérifiez que vous n'utilisez que des adaptateurs, multiprises et rallonges standards, conformes aux réglementations de sécurité en vigueur.
- 06.** Si le cordon d'alimentation est endommagé, il doit être remplacé par un centre d'assistance Zepter agréé pour éviter tout danger.
- 07.** N'utilisez jamais l'appareil si vous notez que l'appareil ou le cordon d'alimentation est visiblement endommagé. Si des réparations s'avèrent nécessaires, adressez-vous exclusivement à votre centre de réparation Zepter.
- 08.** NE BRANCHEZ PAS ET NE DÉBRANCHEZ PAS le dispositif avec les mains mouillées.
- 09.** NE DÉBRANCHEZ PAS l'appareil en tirant sur l'appareil ou sur le cordon d'alimentation.
- 10.** NE LAISSEZ PAS le cordon pendre par-dessus le bord de la table ni toucher des surfaces chaudes.
- 11.** En cas d'urgence, débranchez le dispositif du secteur.

- 12.** N'EXPOSEZ PAS l'appareil more **Juicepress** aux intempéries, comme la pluie, la grêle, la neige, le vent, etc.
- 13.** N'UTILISEZ PAS l'appareil more **Juicepress** en présence de matières explosives extrêmement inflammables, de gaz ou de flammes nues.
- 14.** Cet appareil peut être utilisé par les enfants à partir de 8 ans et les personnes présentant des capacités physiques, sensorielles ou mentales réduites ou un manque d'expérience et de connaissances, à condition qu'ils soient supervisés ou qu'ils aient reçu des instructions sur l'utilisation de l'appareil en toute sécurité et qu'ils aient compris les risques encourus. Il est interdit aux enfants de jouer avec l'appareil. Le nettoyage et l'entretien ne doivent pas être effectués par des enfants sans surveillance.
- 15.** Cet appareil ne doit accomplir que les fonctions pour lesquelles il a été conçu (par ex. extraction de jus) et celles décrites dans le manuel d'utilisation. Le producteur ne peut être tenu pour responsable de tout dégât dérivant d'une utilisation inappropriée, incorrecte ou déraisonnable.
- 16.** NE PLONGEZ PAS la base du moteur dans de l'eau ou d'autres liquides pour éviter tout risque d'électrocution.
- 17.** NE TENEZ PAS l'appareil ou le cordon d'alimentation sous l'eau courante.
- 18.** N'UTILISEZ PAS l'appareil à l'extérieur.
- 19.** NE PLACEZ PAS vos doigts ou d'autres objets à l'intérieur de la sortie de l'extracteur de jus quand vous l'utilisez. Si de la nourriture reste bloquée, servez-vous d'un poussoir ou d'un autre morceau de fruit pour la faire descendre. Quand cela s'avère impossible, éteignez l'appareil et démontez-le pour enlever la nourriture restante.
- 20.** Vérifiez toujours que l'appareil soit complètement monté avant de le faire fonctionner.
- 21.** Assurez-vous que vous avez bien éteint l'appareil quand vous avez fini de l'utiliser.

1.3 MISE AU REBUT

Nous recommandons de couper le cordon d'alimentation de la machine à la fin de sa durée de vie, pour la sécuriser.
N'effectuez cette opération qu'après l'avoir débranchée du secteur !
Ne jetez pas la machine avec les déchets ménagers mais confiez-la à du personnel qualifié pour la collecte de ce type de matériel.
Elle sera ainsi mise au rebut et recyclée correctement.
C'est fondamental pour la protection de l'environnement !

2. ENTRETIEN ET NETTOYAGE

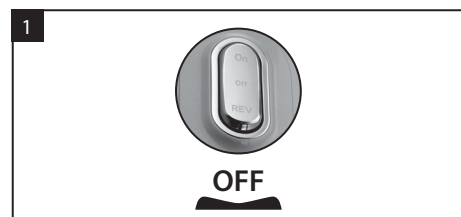

Éteignez l'appareil
AVERTISSEMENT !
Débranchez l'appareil avant de le nettoyer.



Enlevez le bol avec la cheminée du corps principal en tirant sur le bol.
Vérifiez que la cheminée soit sur la position "fermé".

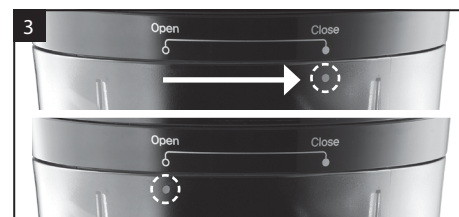

Tournez la cheminée dans le sens contraire des aiguilles d'une montre pour la mettre sur la position "ouvert" et l'ouvrir.



Séparez la vis de pressage du bol et démontez-la. Tournez la partie supérieure de la vis de pressage dans le sens contraire des aiguilles d'une montre pour séparer la partie supérieure de la partie inférieure.

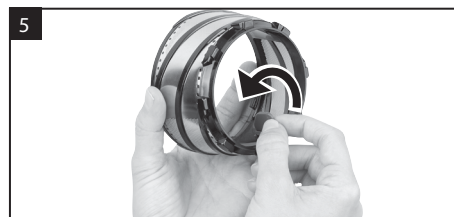

Enlevez le joint en caoutchouc de l'intérieur de la vis de pressage.

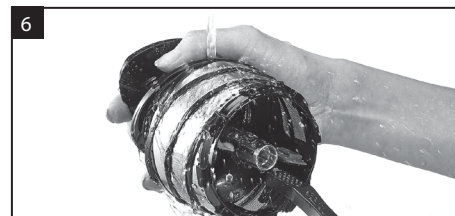

Servez-vous de la brosse pour nettoyer soigneusement la vis de pressage après utilisation.

Remarque !

N'utilisez pas de détergents contenant des solvants organiques, de l'eau de Javel, du chlore, du benzène ou des abrasifs.

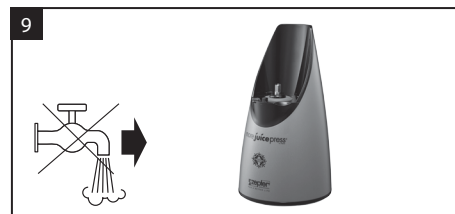

Utilisez un chiffon doux et humide pour nettoyer le corps principal.

Attention !

Ne plongez jamais le corps principal dans de l'eau et/ou ne le lavez jamais sous l'eau courante !

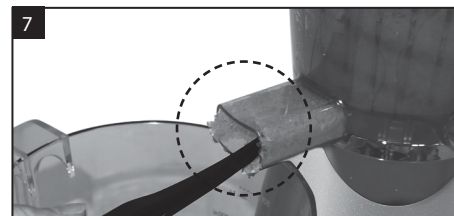

Utilisez l'extrémité de la brosse pour ôter les résidus des sorties du bol.

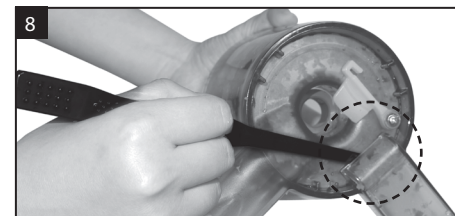

Pour accéder à la partie intérieure du bol, il faut d'abord enlever les joints en caoutchouc.



Séchez minutieusement tous les composants.

Attention !

Ne séchez pas l'appareil et ses différents éléments avec un appareil de chauffage.

Instructions pour le lave-vaisselle !

La **vis de pressage**, la **cheminée** et le **bol vont au lave-vaisselle**.

1. Séparez la vis de pressage et le joint en caoutchouc de la vis.
2. Rincez tous les éléments sous l'eau courante et ôtez les résidus si cela s'avère nécessaire.

Remarque ! Utilisez la brosse pour enlever toutes les particules bloquées.

3. Placez tous les éléments dans le lave-vaisselle.

Attention !

Ne placez jamais le corps principal dans le lave-vaisselle. Utilisez un chiffon doux et humide pour nettoyer le corps principal.

3. ÉLÉMENTS DU PRODUIT



4. CARACTÉRISTIQUES DU PRODUIT

Nom du produit	more juicepress
Code	TF-999F
Tension	220 V - 240 V~
Fréquence	50/60 Hz
Consommation électrique	150 W
N.bre de tours/min	54 tr/min Normal (32 tr/min à 20 N.m)
Longueur du cordon électrique	120 cm
Motor	Moteur CC
Poids	4,7 kg
Dimensions	190×199×459 mm (L x P x H mm)
Niveau sonore	65 dB(A)
Temps d'utilisation standard	Fonctionnement avec des intervalles de courte durée de 20 minutes maxi
Pays d'origine	République de Corée

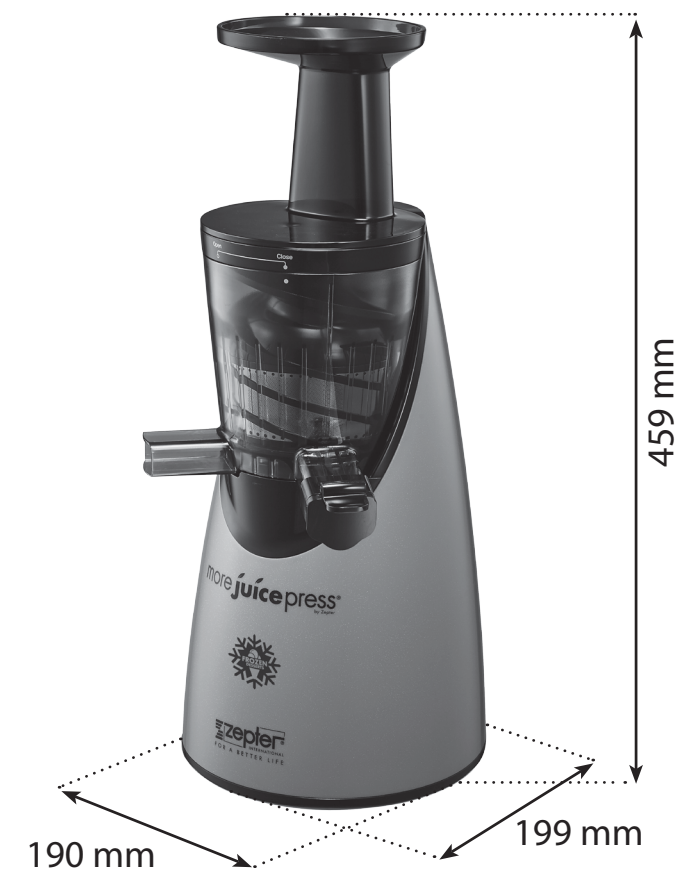

5. CONSEIL D'UTILISATION

5.1 PREMIÈRE UTILISATION

Note! Avant d'utiliser l'appareil pour la première fois, lavez les éléments qui seront au contact de la nourriture.

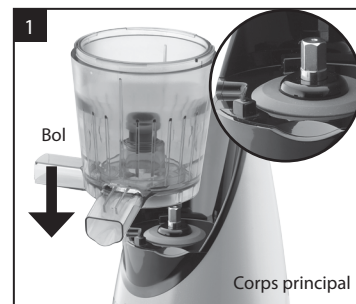

1 Placez le bol sur le corps principal. Poussez sur le bol jusqu'à ce qu'il s'encastre dans le corps principal.

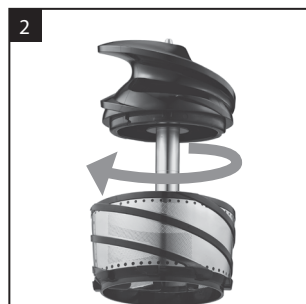

2 Montez la vis de pressage dans le sens des aiguilles d'une montre jusqu'à ce que vous entendiez un déclic. **Remarque!** Assurez-vous que la partie supérieure soit sur la position verrouillée.

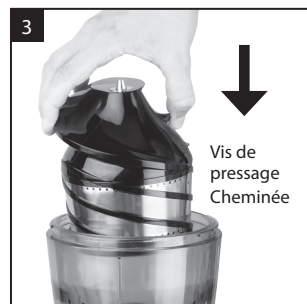

3 Positionnez la vis de pressage au centre du bol.



4 Placez la cheminée sur le bol en la tournant dans le sens des aiguilles d'une montre.



IMPORTANT
Attention! Vérifiez que la cheminée soit sur la position "fermé". Les points sur la cheminée et sur le bol sont alignés.

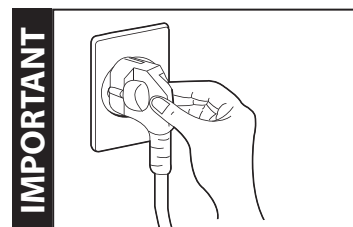

IMPORTANT
Branchez le cordon d'alimentation.

**REMARQUE IMPORTANTE !**

Utilisez l'appareil sur une surface sèche, stable et horizontale.

Placez le récipient sous chaque éjecteur (éjecteurs de jus/pulpe).

Vérifiez toujours que l'appareil soit complètement monté avant de le faire fonctionner.

Montez et installez toujours la cheminée.

5.2 COMMENT L'UTILISER



- Boutons de fonctionnement
- "ON" démarre l'appareil.
 - "REV" veut dire inverser. Utilisez ce bouton quand quelque chose se bloque dans l'extracteur de jus. Cela enlèvera l'élément resté encasté.
 - "OFF" arrête l'appareil. Placez le bouton au centre pour éteindre l'appareil.

NOTE IMPORTANTE pour préparer des desserts gelés!

Après avoir retiré le fruit (produit) du congélateur, laissez-le reposer pendant 5-10 minutes à température ambiante avant l'utilisation.

Remplissez le tambour jusqu'au milieu (ne dépassez pas la passoire à concasser) avec le fruit désiré.



Lavez soigneusement les fruits et/ou les légumes avant de les placer dans l'appareil. Avant d'extraire le jus, mettez à tremper/ramollissez les fruits à coque pendant 12 à 24 heures. Ôtez toutes les queues dures, les coques, le cœur et les noyaux (des fruits et légumes) avant d'en extraire le jus pour éviter d'endommager ou d'obstruer l'appareil. Placez les aliments dont vous souhaitez extraire le jus dans la cheminée de remplissage une portion après l'autre (Fig. 1). Pour les légumes à feuilles comme les épinards, le chou frisé, le chou-fleur, etc. ou les herbes, utilisez toujours le poussoir pour introduire les ingrédients. (Fig. 2).

Attention !

NE TENTEZ PAS d'extraire le jus de la glace ou des fruits. **N'UTILISEZ PAS** d'autres ustensiles que le poussoir. **NE PLACEZ PAS** vos doigts ou d'autres objets dans la sortie de l'extracteur de jus quand vous l'utilisez.

Remarque !

Si vous poussez trop fort cela n'accélèrera pas le processus et peut provoquer le débordement du bol. Après avoir extrait le jus de 1 kg environ de fruits/légumes, il est recommandé de verser de l'eau dans la cheminée de remplissage pour évacuer la pulpe.



Attendez que l'appareil soit complètement vide avant de l'éteindre. Éteignez l'appareil. Placez l'interrupteur sur la position "OFF" au centre.

Attention !

NE TOUCHEZ PAS l'interrupteur avec les mains mouillées ! Débranchez l'appareil ! Nettoyez le morejuicepress tout de suite après l'avoir utilisé. Reportez-vous au chapitre 2 Entretien et nettoyage.

Remarque !

Placez les restes au réfrigérateur.

ASTUCES POUR UTILISER LA PULPE !

Ne jetez pas la pulpe après avoir extrait le jus ! La pulpe du morejuicepress contient des fibres et possède des qualités nutritionnelles. Vous pouvez utiliser la pulpe dans de nombreuses recettes pour préparer des desserts et/ou des plats gastronomiques.

6. DÉPANNAGE

Quand l'appareil ne fonctionne pas, suivez ces étapes.

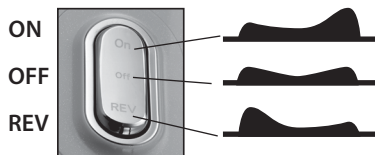

1. Éteignez l'appareil.
2. Faites fonctionner l'appareil en mode "REV" pendant quelques secondes.
3. Utilisez à nouveau l'appareil.
4. Si le mode "REV" ne fonctionne pas, éteignez l'appareil et démontez-le. Puis remontez-le en suivant les instructions.
5. Démarrez à nouveau l'appareil.

ATTENTION ! Ne touchez pas l'interrupteur avec les mains mouillées !

Si votre more **juicepress** ne fonctionne pas correctement, consultez la liste suivante pour résoudre le problème. S'il est impossible de résoudre le problème, veuillez contacter le centre d'assistance Zepter.

Problème	Vérification	Éventuelles solutions
Le produit ne fonctionne pas.	• Le cordon d'alimentation est-il branché ?	Contrôlez si le cordon d'alimentation est branché dans une prise murale 220 - 240 V - CA, 50/60 Hz.
	• L'appareil a-t-il été monté correctement ?	Montez l'appareil en suivant les instructions (voir à la page 54).
	• Une coupure de courant s'est-elle produite ?	Montez l'appareil en suivant les instructions (voir à la page 54).
	• Avez-vous utilisé l'appareil pendant plus de 20 minutes ?	Si vous souhaitez utiliser l'appareil pendant plus de 20 minutes, éteignez l'appareil et laissez-le refroidir pendant une heure.
Le jus est trop épais ou trop clair.	• Avez-vous monté le joint en caoutchouc correctement ?	Montez le joint en caoutchouc en suivant les instructions (voir à la page 51: figure 8).
	• Avez-vous utilisé des ingrédients frais ?	Les fruits ou les légumes trop mûrs peuvent se bloquer dans le tamis. Si vous souhaitez utiliser des ingrédients trop mûrs, laissez-les tremper dans de l'eau minérale pendant 10 minutes ou plus longtemps avant d'en extraire le jus.
	• Avez-vous placé trop d'ingrédients ou autre chose dans l'appareil ?	Ne placez pas trop d'ingrédients ou des liquides dans l'appareil. Il est recommandé d'extraire le jus de 250 g environ de fruits/légumes pour chaque minute de fonctionnement. Nous recommandons de rincer l'appareil après avoir extrait le jus d'1 kg de fruits ou légumes. Si le bol déborde, démontez l'appareil et lavez-le comme cela est décrit dans le chapitre 2 Entretien et nettoyage.
Le couvercle du bol est trop dur à ouvrir.	• Comment avez-vous ouvert le couvercle du bol ?	Appuyez sur le bouton REV et ouvrez le bol vers "OUVERT". Vérifiez le sens quand vous ouvrez le bol.

Le produit s'arrête pendant que vous l'utilisez.	• Avez-vous introduit de force des aliments dans l'extracteur de jus ?	Ne placez pas trop d'ingrédients dedans.
	Avez-vous placé à l'intérieur des ingrédients contenant des graines dures ?	Appuyez sur le bouton REV pendant 2 à 3 secondes puis appuyez à nouveau sur le bouton ON. Si la vis de pressage ne tourne pas après avoir suivi l'étape ci-dessus, cessez d'utiliser l'appareil. Éteignez-le, démontez-le et nettoyez-le. Puis remontez l'appareil et utilisez-le à nouveau.
Le moteur a des secousses et fait du bruit.	• L'appareil et tous ses éléments ont-ils été montés correctement ?	Si l'appareil est monté correctement, il fera normalement du bruit quand il extraira le jus de fruits et légumes trop mûrs. Éteignez l'appareil et nettoyez le récipient.

7. INFORMATIONS RELATIVES À LA GARANTIE

Cet appareil ne peut être utilisé que pour les fonctions pour lesquelles il a été conçu, à savoir extraire du jus chez un particulier. Le fabricant ne peut être tenu pour responsable de tout dégât dérivant d'une utilisation inappropriée, incorrecte ou déraisonnable. Tous nos appareils ont fait l'objet de tests rigoureux et sont garantis contre les vices de fabrication.

La garantie est valable à compter de la date d'achat.

La date d'achat est la date indiquée sur la facture établie par le concessionnaire au moment de la livraison de l'appareil.

Une preuve d'achat originale est requise pour bénéficier de la garantie, c'est pourquoi il est important que vous conserviez votre récépissé de vente. La période de garantie s'applique selon les réglementations et les lois locales en vigueur.

Pendant la période de garantie, le fabricant effectue gratuitement la réparation ou le remplacement des pièces présentant des vices de fabrication. Les défauts qui ne sont pas clairement attribuables à des matériaux ou à des procédés de fabrication seront examinés par l'un de nos centres d'assistance Zepter ou notre siège et ils seront facturés en fonction des conclusions.

La garantie ne s'applique que dans les cas suivants :

- L'appareil présente des matériaux défectueux ou des vices de fabrication ;
- Aucun signe de dégât occasionné par le client ni de présence de pièces non originales montées par d'autres personnes n'a été noté ;
- Les accessoires conçus pour le more **juicepress** ont bien été utilisés ;
- Le more **juicepress** n'a pas été surchargé ni cassé.

La garantie ne couvre pas :

- L'usure normale des pièces ;
- Les dégâts occasionnés par le transport, un usage inapproprié, la négligence et/ou un usage incorrect ;
- Les machines ayant été modifiées ;
- Les machines ayant été utilisées pour des usages non prévus ;
- Les dégâts dus au non-respect des consignes de sécurité et des instructions du manuel d'utilisation ;
- Tout dégât occasionné au produit suite à des réparations et/ou à un entretien effectués par un centre de réparation non agréé.

Cette garantie ne va pas à l'encontre des droits légaux du consommateur, applicables selon la législation nationale en vigueur, ni des droits du consommateur de présenter une réclamation au détaillant comme cela est prévu dans l'accord de vente.

En l'absence de lois nationales applicables, cette garantie sera le seul et exclusif recours du consommateur et le fabricant ne sera pas tenu pour responsable de tout dégât accidentel ou dérivant de la violation de toute garantie expresse ou implicite de ce produit.

La responsabilité du fabricant se limite au prix d'achat du produit effectivement payé par le consommateur et ne le dépassera pas.

ATTENTION ! Si après l'achat du produit, son étiquette indiquant le numéro de série a été enlevée ou rendue illisible, le fabricant se réserve le droit de refuser l'intervention sous garantie. Si vous avez des commentaires ou des questions au sujet du fonctionnement de la machine ou de la garantie, veuillez contacter le centre d'assistance Zepter.

8. DÉCLARATION DE CONFORMITÉ



Le more **juice** press est conforme aux directives européennes suivantes :

a) Directive sur l'équipement électrique conçu pour être utilisé avec certaines limites de tension 2014/35/EU et ses amendements.

b) Réglementation sur la compatibilité électromagnétique Directive 2014/30/EU et ses amendements.

La déclaration de conformité CE garantit que la machine est sûre et qu'elle a été inspectée et testée pour satisfaire à toutes les exigences spécifiées dans les normes, directives et réglementations applicables.



Règlements techniques de l'union douanière 020/2011

"Compatibilité électromagnétique des dispositifs techniques",

approuvées par la décision de la Commission de l'union douanière N° 879 du 9 décembre 2011

Règlement technique de l'union douanière 004/2011

"Sécurité des équipements basse tension"

approuvé par la décision de la Commission de l'union douanière N° 768 du 16 août 2011.

9. INFORMATIONS SUR LA MISE AU REBUT



Le symbole apposé sur le produit ou son emballage indique qu'à la fin de sa durée de vie, le produit ne doit pas être jeté avec les déchets ménagers mais qu'il doit être mis au rebut conformément aux règlements des autorités locales et sur les sites prévus pour cela. Vous pouvez également vous adresser à un fournisseur de service de collecte des DEEE conformément à la directive 2012/19/UE.

Le tri des différents composants des équipements électriques et électroniques prévient les effets négatifs de la pollution de l'environnement et réduit les dangers pour la santé humaine, qui existeraient en cas de mise au rebut incorrecte du produit. En outre, cela permet de réutiliser et de récupérer les matériaux, en économisant ainsi de l'énergie et des matières premières. Pour plus d'informations sur la collecte, le tri, la réutilisation et le recyclage du produit, veuillez contacter le responsable du service de collecte des DEEE ou le centre d'assistance Zepter.

CONGRATULAZIONI	60
1 ISTRUZIONI DI SICUREZZA	61
1.1 CONDIZIONI DI UTILIZZO	61
1.2 IMPORTANTI ISTRUZIONI SULLA SICUREZZA	62
1.3 SMALTIMENTO	64
2 MANUTENZIONE E PULIZIA	64
3 CARATTERISTICHE DEL PRODOTTO	66
4 DESCRIZIONE DEL PRODOTTO	67
5 ISTRUZIONI PER L'USO	68
5.1 PRIMO UTILIZZO	68
5.2 COME USARE IL PRODOTTO	69
6 RISOLUZIONE DEI PROBLEMI	70
7 INFORMAZIONI SULLA GARANZIA	71
8 DICHIARAZIONE DI CONFORMITÀ	72
9 INFORMAZIONI SULLO SMALTIMENTO	72
10 SCHEDA DI GARANZIA	173

HAI ACQUISTATO UNO DEI PRODOTTI PIÙ INNOVATIVI ED ESSENZIALI PER LA TUA SALUTE DA ZEPTER INTERNATIONAL!

L'obiettivo principale di Zepter è sempre stato quello di migliorare la qualità della vita dei suoi clienti e di diventare parte integrante della loro vita quotidiana. Negli ultimi trent'anni Zepter è diventata un'azienda globale di incredibile successo in più di sessanta paesi nei cinque continenti.

Zepter International e il suo team di esperti e ricercatori hanno introdotto alcuni prodotti innovativi molto importanti per la salute e il benessere delle persone in numerosi ambiti della loro vita, consegnando direttamente i loro prodotti a coloro che ne avevano più bisogno: a persone proprio come te.

Le alternative per cucinare in modo sano si possono riscontrare nel sistema di pentole brevettato Zepter Masterpiece Cookware e nell'eleganza e versatilità dell'intera gamma di accessori che Zepter Home Art ha già introdotto in numerose famiglie.

Inoltre, le linee alla moda TableArt e Tableware sono solo due degli esempi del modo in cui Zepter International lavora per migliorare le nostre vite.

Le unità di produzione di Zepter si trovano in otto stabilimenti, in Germania, in Italia e in Svizzera, e utilizzano le più moderne tecnologie per creare prodotti di ottima qualità firmati Zepter.

more*juice*press utilizza lo Slow Extraction System, un intelligente processo innovativo di spremitura a doppio stadio, che schiaccia e sprema con delicatezza frutta e verdura invece di spezzettarla, per preservare tutti i valori nutritivi del cibo. Per mantenere intatti tutti i nutrienti e le vitamine è necessario estrarre il succo uniformemente, evitando così che il calore e l'aria entrino nelle cellule. L'estrattore di succo multiuso, per uno stile di vita sano e naturale.

Il presente manuale fa uso di termini specifici per attirare la vostra attenzione su alcuni particolari:
AVVERTENZA!

Per ragioni di sicurezza, siate prudenti!

ATTENZIONE!

Questa nota riporta notizie aggiuntive e consigli utili per il corretto utilizzo dell'apparecchio.

Per l'uso, la pulizia e la manutenzione del dispositivo, si prega di leggere e di seguire attentamente le seguenti istruzioni.

1.1 CONDIZIONI DI UTILIZZO

La temperatura ambiente massima per un uso normale del dispositivo è di +60°C. La temperatura media in un periodo di 24 ore non deve superare i +35°C. La temperatura dell'ambiente minima raccomandata è +5°C.

L'aria circostante deve essere pulita; l'umidità relativa non deve superare il 50% a una temperatura massima di +60°C.

L'umidità relativa più alta è accettabile a una temperatura ambiente più bassa (ad es.: 90% a +20°C).

Conservare il more*juice*press in un luogo asciutto, fresco e senza polvere, al di fuori della portata dei bambini.

Non utilizzare l'apparecchio per più di **20 minuti**. Dopo l'uso, è necessario fare raffreddare l'apparecchio.

Dopo avere spremuto circa 1 kg di frutta e/o verdura, versare un po' di acqua nel coperchio per rimuovere la polpa ed evitare l'ostruzione del sistema di estrazione.

- 01.** Questo manuale d'uso è parte integrante dell'apparecchiatura. Leggere attentamente tutte le istruzioni e le note di sicurezza riportate nel presente manuale, in quanto forniscono importanti informazioni sull'uso e sulla manutenzione dell'apparecchio. Conservare il manuale per futuri riferimenti!
- 02.** Una volta tolto l'imballaggio, assicurarsi che la macchina sia integra.
- 03.** Se non si comprendono le informazioni riportate, non adoperare l'apparecchio e rivolgersi al personale Zepter professionalmente qualificato.
- 04.** Prima di collegare l'apparecchio alla presa, assicurarsi che i dati sulla targhetta corrispondano a quelli della propria rete elettrica.
- 05.** Generalmente occorre evitare l'uso di adattatori, prese multiple e/o prolunghe; tuttavia, se sono assolutamente necessari, assicurarsi di utilizzare soltanto adattatori e prolunghe standard o multipli conformi alle attuali normative di sicurezza.
- 06.** Se il cavo di alimentazione è danneggiato, deve essere sostituito da un tecnico Zepter per evitare l'insorgere di qualsiasi tipo di pericolo.
- 07.** Non utilizzare mai l'apparecchio se si riscontrano danni presenti sullo stesso dispositivo o sul cavo di alimentazione elettrica. Per qualsiasi riparazione rivolgersi soltanto al proprio Centro Riparazioni Zepter.
- 08.** NON inserire o togliere la spina dell'apparecchio con le mani bagnate.
- 09.** NON togliere la spina del dispositivo tirando l'apparecchio o il cavo d'alimentazione.
- 10.** NON lasciare che il cavo sporga dal bordo del ripiano su cui è posizionato o tocchi superfici calde.
- 11.** In caso di emergenza, scollegare l'apparecchio dalla rete elettrica.

- 12.** NON esporre l'unità more**juice**press alle intemperie, come ad esempio la pioggia, la grandine, la neve, il vento, ecc.
- 13.** NON adoperare l'unità more**juice**press in presenza di materiali esplosivi altamente infiammabili, gas o fiamme libere.
- 14.** Questo apparecchio può essere usato sotto supervisione da bambini di età superiore a 8 anni e da persone con ridotte capacità fisiche, sensoriali o mentali, o senza alcuna esperienza e conoscenza, oppure se sono state istruite sull'uso sicuro dell'apparecchio. I bambini non devono giocare con il dispositivo. La pulizia e la manutenzione non devono essere eseguite da bambini non sorvegliati.
- 15.** Questo apparecchio può essere utilizzato soltanto per le funzioni per cui è stato ideato (spremere frutta e verdura per estrarne il succo) e per quelle illustrate nel manuale per l'utente. Il produttore non può essere ritenuto responsabile di nessun danno derivante da un uso improprio, scorretto o irragionevole dell'apparecchio.
- 16.** NON immergere il motore in acqua o in altri liquidi per evitare scosse elettriche.
- 17.** NON collocare l'apparecchio o il cavo di alimentazione sotto l'acqua corrente.
- 18.** NON utilizzare l'apparecchio all'aperto.
- 19.** NON inserire dita o altri oggetti nei beccucci di uscita dell'estrattore quando è in uso. Se rimane incastrato del cibo, utilizzare il pressino o un altro pezzo di frutta per spingerlo all'interno. Quando non è possibile, spegnere il dispositivo e smontarlo per rimuovere il cibo rimanente.
- 20.** Assicurarsi sempre che l'apparecchio sia montato completamente prima dell'uso.
- 21.** Assicurarsi di spegnere il dispositivo dopo l'uso.

1.3 SMALTIMENTO

Al termine del suo ciclo di vita, consigliamo di mettere la macchina in sicurezza tagliando il filo elettrico.

E soltanto dopo averla staccata dalla rete!

Non smaltire la macchina come un normale materiale di scarto, ma consegnarla a personale qualificato per la raccolta di tali materiali. In questo modo sarà correttamente smaltito e riciclato.

È un valido aiuto per salvaguardare il nostro ambiente!

2. MANUTENZIONE E PULIZIA

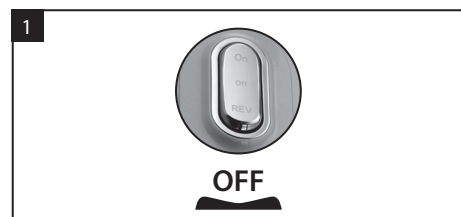

1 Spegner il dispositivo
AVVERTENZA!
Scollegare l'apparecchio dalla rete elettrica prima di pulirlo.



2 Rimuovere il coperchio e il contenitore dal corpo dell'apparecchio spingendo il contenitore verso l'esterno. Assicurarsi che il coperchio si trovi nella posizione "Close".

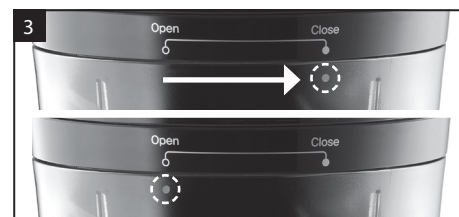

3 Girare il coperchio in senso antiorario verso la posizione "Open" per aprirlo.



4 Separare il sistema di estrazione dal contenitore e smontarlo. Girare la parte superiore del sistema di estrazione in senso antiorario per sbloccarla dalla parte inferiore.

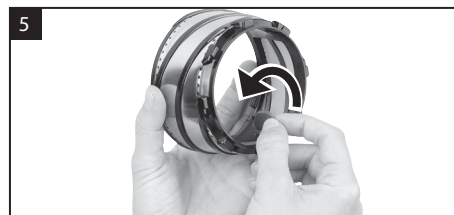

5 Rimuovere il cuscinetto di gomma dalla parte interna del sistema di estrazione.

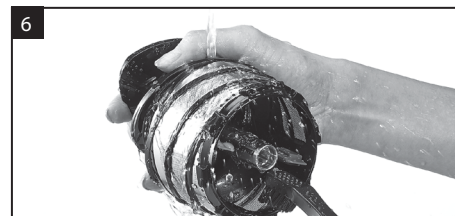

6 Utilizzare la spazzola per pulire a fondo il sistema di estrazione dopo l'uso.

Nota!

Non usare detergenti contenenti solventi organici, candeggina, cloro, benzene o abrasivi.

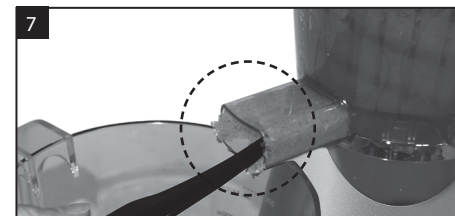

7 Usare la punta della spazzola per estrarre i residui dai beccucci del contenitore.

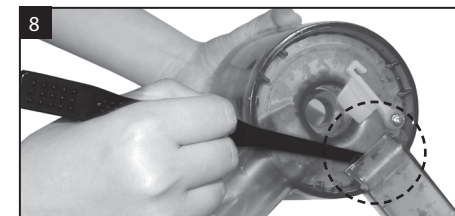

8 Per accedere alla parte interna del contenitore, è necessario rimuovere prima i cuscinetti di gomma.

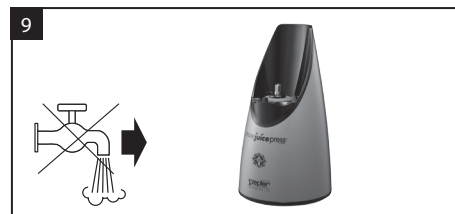

9 Utilizzare un panno umido e morbido per pulire il corpo dell'apparecchio.

Attenzione!

Non immergere in acqua e/o non lavare mai il corpo sotto l'acqua corrente!



10 Asciugare a fondo tutti le parti dell'apparecchio.

Attenzione!

Non asciugare il dispositivo e le sue parti con un apparecchio di riscaldamento.

Istruzioni per il lavaggio in lavastoviglie!

Il sistema di estrazione, il coperchio e il contenitore sono lavabili in lavastoviglie.

1. Separare il sistema di estrazione e il cuscinetto di gomma dalla coclea.
2. Sciacquare tutte le parti sotto l'acqua corrente e rimuovere i residui se necessario.

Nota! Usare la spazzola per rimuovere tutti i residui rimasti.

3. Collocare tutte le parti dell'apparecchio in lavastoviglie.

Attenzione!

Non mettere mai il corpo del dispositivo in lavastoviglie. Per pulire il corpo utilizzare un panno umido morbido.

3. CARATTERISTICHE DEL PRODOTTO



4. DESCRIZIONE DEL PRODOTTO

Nome del prodotto:	more juicepress
Codice	TF-999F
Voltaggio	220 V - 240 V~
Frequenza	50/60 Hz
Potenza	150 W
RPM	54 rpm (32 rpm a 20 nm)
Lunghezza cavo elettrico	120 cm
Motore	DC Motor
Peso	4,7 kg
Dimensioni	190 - 199 - 459 mm (L x P x A mm)
Livello sonoro	65 dB(A)
Tempo di utilizzo standard	Intervalli operativi brevi di massimo 20 minuti
Paese di origine:	Repubblica di Corea

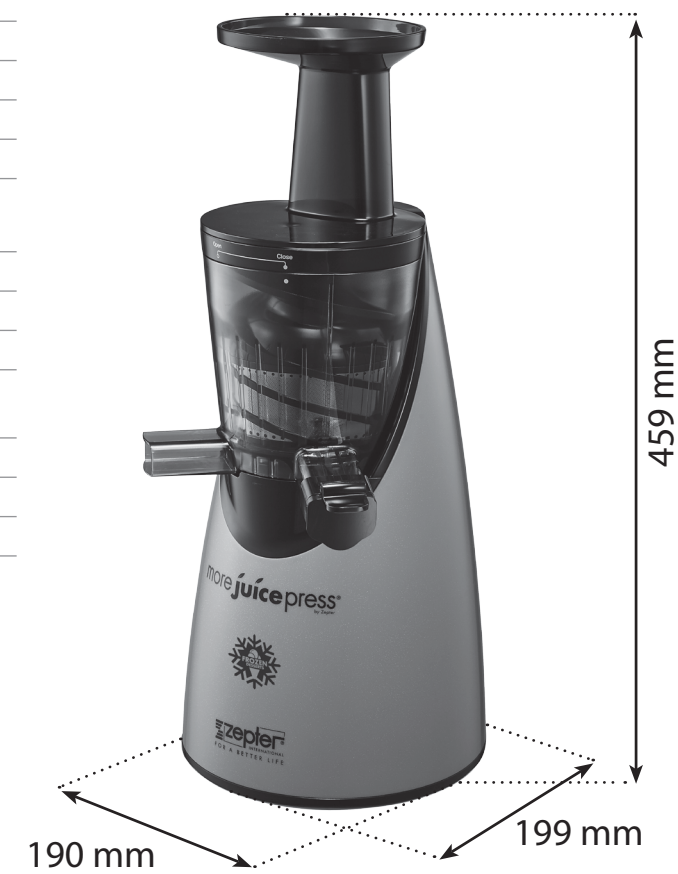

5. ISTRUZIONI PER L'USO

5.1 PRIMO UTILIZZO

Nota! Prima del primo utilizzo, lavare le parti che devono andare a contatto con il cibo.

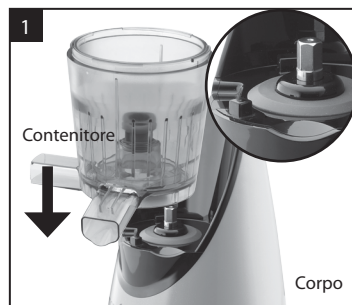

Posizionare il contenitore sul corpo.

Posizionare il contenitore sull'asta e spingere fino in fondo sul corpo.

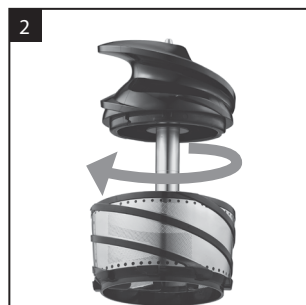

Montare il sistema di estrazione, girare la parte superiore in senso orario fino a sentire lo scatto.

Nota! Assicurarsi che la parte superiore si trovi nella posizione di blocco.



Posizionare il sistema di estrazione al centro del contenitore.



Posizionare il coperchio sul contenitore girando in senso orario.

NOTA IMPORTANTE!

Utilizzare il dispositivo su una superficie asciutta, stabile e orizzontale.

Posizionare i recipienti sotto i beccucci erogatori (beccuccio per la polpa/beccuccio per il succo).

Assicurarsi sempre che l'apparecchio sia montato completamente prima dell'uso.

Collocare e bloccare sempre il coperchio.



Attenzione!

Assicurarsi che il coperchio si trovi nella posizione "Close". I punti sul coperchio e sul contenitore devono essere allineati.

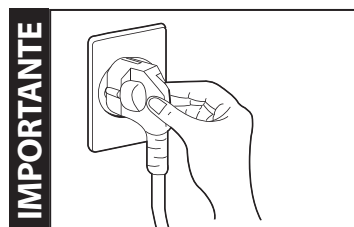

Collegare il cavo elettrico.



5.2 COME USARE IL PRODOTTO



Pulsanti di funzionamento

- ▶ "ON" accende il dispositivo.
- ▶ "REV" indica "senso opposto". Utilizzare questo pulsante quando rimane incastrato qualcosa nell'estrattore di succo. Questa funzione rimuove il materiale in eccesso.
- ▶ "OFF" spegne il dispositivo. Posizionare il pulsante al centro per spegnere il dispositivo.

NOTA IMPORTANTE per preparare dessert ghiacciati!

Una volta estratta la frutta dal congelatore, lasciarla riposare a temperatura ambiente per 5-10 minuti prima di utilizzarla.

Riempire con la frutta desiderata il contenitore fino a metà (non superare la capacità del filtro sminuzzatore).

Lavare la frutta e/o la verdura a fondo prima di inserirla nel dispositivo.

Prima di utilizzare il dispositivo, lasciare la frutta secca in ammollo dalle 12 alle 24 ore per ammorbidirla. Rimuovere piccoli, gusci, torsoli e noccioli da frutta e verdura prima di spremerla, per evitare di danneggiare o ostruire il dispositivo. Inserire il cibo da spremere nel coperchio, pezzo per pezzo (Foto 1). Per inserire erbe aromatiche o della verdura con foglie, come ad esempio spinaci, cavolo verde, cavolo cappuccio, utilizzare sempre il pressino. (Foto 2).

Attenzione!

NON tritare ghiaccio o frutta con guscio.
NON utilizzare **nessun utensile al di fuori** del pressino.
NON inserire le dita o qualsiasi altro tipo di oggetto nei beccucci durante l'uso.

Nota!

Spingere eccessivamente gli alimenti non accelera il processo e può provocare la loro fuoriuscita dal contenitore. Dopo aver spremuto circa 1 kg di frutta o verdura, si raccomanda di versare un po' d'acqua nell'apertura del coperchio per rimuovere la polpa rimasta.

Svuotare completamente l'apparecchio prima di spegnerlo. Spegnerlo l'apparecchio. Posizionare l'interruttore nella posizione centrale "OFF".

Attenzione!

NON toccare l'interruttore con le mani bagnate!
Scollegare la spina!
Pulire il **morejuicepress** subito dopo l'uso. Vedi capitolo 2, Manutenzione e Pulizia.

Nota!

Mettere gli avanzi in frigo.

CONSIGLI SU COME USARE LA POLPA

Non buttare via la polpa!

La polpa estratta con morejuicepress

contiene fibre e ha molti valori nutritivi. La polpa può essere utilizzata in molte ricette per dessert e/o piatti gourmet.

6. RISOLUZIONE DEI PROBLEMI

Seguire le seguenti istruzioni quando il dispositivo non funziona correttamente

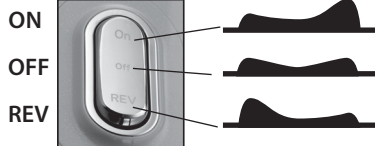

1. Spegnerne il dispositivo
2. Attivare il dispositivo in modalità "REV" per qualche secondo.
3. Utilizzare nuovamente il dispositivo.
4. Se la modalità "REV" non funziona, spegnere il dispositivo e smontarlo. Quindi montarlo di nuovo seguendo le istruzioni.
5. Accendere nuovamente il dispositivo.

ATTENZIONE! Non toccare l'interruttore con le mani bagnate!

Se more **juicepress** non funziona correttamente, consultare la seguente lista per risolvere il problema.

Se il problema persiste, contattare il Centro di Assistenza Zepter.

Problema	Verifica	Soluzioni possibili
Il prodotto non funziona.	• È connesso il cavo elettrico?	Controllare che il cavo elettrico sia collegato a una presa a muro da 220 a 240 V - AC, 50/60 Hz.
	• È stato montato correttamente il dispositivo?	Montare il dispositivo seguendo le istruzioni (vedi pag. 68).
	• È andata via la corrente?	Montare il dispositivo seguendo le istruzioni (vedi pag. 68).
	• Il dispositivo è stato usato per più di 20 minuti?	Se si desidera utilizzare il dispositivo per più di 20 minuti è necessario spegnerlo e lasciarlo raffreddare per un'ora.
Il succo è troppo denso o troppo acquoso.	• Il cuscinetto di gomma è stato montato correttamente?	Montare il cuscinetto di gomma seguendo le istruzioni (vedi pag. 65, foto 8)
	• Sono stati usati ingredienti freschi?	La frutta e la verdura troppo matura potrebbe rimanere incastrata. Se si desidera usare ingredienti molto maturi, è necessario lasciarli in ammollo in acqua minerale per almeno 10 minuti prima di spremerli.
	• Sono stati introdotti troppi ingredienti o qualche altro materiale nel dispositivo?	Non bisogna inserire troppi ingredienti, né altri liquidi nel dispositivo. Si raccomanda di utilizzare circa 250 g di frutta o verdura per ogni minuto di funzionamento. Si consiglia di sciacquare il dispositivo dopo aver spremuto 1 kg di frutta o verdura. Se gli alimenti fuoriescono dal contenitore, smontare l'apparecchio e lavarlo come descritto nel capitolo 2, Manutenzione e Pulizia.
Il coperchio del contenitore è troppo duro da aprire.	• Com'è stato aperto il coperchio del contenitore?	Premere il pulsante "REV" e aprire il contenitore verso "OPEN". Controllare la direzione quando si desidera aprire il contenitore.

Il prodotto si ferma durante l'uso.	• È stata fatta pressione sul cibo per farlo entrare nell'estrattore?	Non inserire troppi ingredienti nell'apparecchio.
	• Sono stati inseriti ingredienti con semi duri?	Premere il pulsante "REV" per 2-3 secondi, poi premere nuovamente il pulsante ON. Se il sistema di estrazione non gira dopo aver seguito le istruzioni precedenti, smettere di usare il dispositivo. Spegnerne l'apparecchio, smontarlo e pulirlo. Quindi montarlo e utilizzarlo di nuovo.
Il motore vibra ed emette un forte rumore.	• Il dispositivo e le sue parti sono stati montati correttamente?	Se il dispositivo è stato montato correttamente è normale che faccia rumore durante la spremitura di frutta e verdura matura. Spegnerne il dispositivo e pulire il contenitore.

7. INFORMAZIONI SULLA GARANZIA

Questo apparecchio può svolgere solo le funzioni per le quali è stato ideato, ovvero l'estrazione del succo per un uso domestico.

Il produttore non può essere ritenuto responsabile di nessun danno derivante da un uso improprio, scorretto o irragionevole.

Tutti i nostri apparecchi sono stati sottoposti a test di controllo rigorosi e sono garantiti contro i difetti di fabbricazione.

La garanzia decorre dalla data d'acquisto.

La data d'acquisto è la data riportata sulla fattura emessa dal rivenditore alla consegna dell'apparecchio.

Per i servizi in garanzia è richiesto il documento d'acquisto originale, per cui è importante conservare lo scontrino di vendita.

La durata della garanzia è applicabile secondo la legislazione e le normative locali in vigore.

Il produttore si impegna a riparare o sostituire senza oneri i pezzi che dimostrano di avere difetti di fabbricazione nel periodo di garanzia.

I difetti non chiaramente imputabili a materiali o fabbricazione saranno esaminati presso uno dei nostri Centri di Servizio Zepter o nella nostra sede e addebitati in base all'esito.

La garanzia è valida soltanto se:

- L'apparecchio presenta difetti di materiale o fabbricazione.
- Non vengono riscontrati segni di manomissione effettuati dal cliente o la presenza di pezzi non originali installati da altri.
- Sono stati utilizzati gli accessori appositamente progettati per more **juicepress**.
- L'unità more **juicepress** non è stata sovraccaricata o rotta.

La garanzia non copre:

- La normale usura delle parti.
- I danni provocati da trasporto, uso inadeguato, negligenza e/o uso non corretto.
- Le macchine manomesse.
- Le macchine utilizzate per usi non previsti.
- I danni derivanti dal mancato rispetto delle normative di sicurezza e dall'inosservanza delle istruzioni presenti nel manuale per l'utente.
- Ogni danno al prodotto risultante da riparazioni e/o manutenzioni eseguite da un centro riparazioni non autorizzato.

Questa garanzia non inficia i diritti di legge dei consumatori ai sensi della legislazione nazionale applicabile vigente, né i diritti dei clienti nei confronti del rivenditore risultanti dall'accordo vendita/acquisto.

In assenza di una legislazione nazionale applicabile, questa garanzia sarà l'unico ed esclusivo rimedio giuridico del consumatore e il produttore non sarà responsabile di danni accidentali o conseguenti alle violazioni di garanzie esplicite o implicite di questo prodotto.

La responsabilità del produttore è limitata e non sarà maggiore del prezzo d'acquisto del prodotto effettivamente pagato dal consumatore.

ATTENZIONE! Se la targhetta del prodotto con il numero di matricola sarà stata rimossa dopo l'acquisto o risulterà illeggibile, il produttore si riserva il diritto di rifiutare le prestazioni in garanzia. In caso di osservazioni o domande relative al funzionamento della macchina o alla garanzia, si prega contattare il Centro di Assistenza Zepter.

8. DICHIARAZIONE DI CONFORMITÀ



L'unità more **Juicepress** è conforme alle seguenti direttive europee:

a) Direttiva 2014/35/EU, e relativi emendamenti, riguardante il materiale elettrico destinato ad essere adoperato entro taluni limiti di tensione.

b) Direttiva 2014/30/EU, e relativi emendamenti, riguardante la compatibilità elettromagnetica.

La dichiarazione CE di conformità garantisce che la macchina è sicura e che è stata ispezionata e testata per soddisfare tutti i requisiti specificati nelle norme applicabili, direttive e disposizioni.



Regolamentazioni tecniche dell'Unione doganale 020/2011

"Compatibilità elettromagnetica di mezzi tecnici",

approvata dalla decisione della Commissione dell'Unione doganale n. 879 dal 9 dicembre 2011.

Regolamentazione tecnica dell'Unione doganale 004/2011

"Sicurezza delle apparecchiature a bassa tensione"

approvata dalla decisione della Commissione dell'Unione doganale n. 768 dal 16 agosto 2011.

9. INFORMAZIONI SULLO SMALTIMENTO



Il simbolo sul prodotto o sulla sua confezione indica che al termine del suo ciclo di vita, il prodotto non dovrebbe essere trattato come un rifiuto domestico standard, ma deve essere smaltito conformemente alle istruzioni dell'ente locale e in siti propriamente designati. È possibile anche fare uso del servizio di raccolta RAEE conforme alla direttiva 2012/19/EU.

Separare componenti individuali di apparecchiature elettriche ed elettroniche previene gli effetti negativi sull'inquinamento ambientale e minimizza i danni provocati alla salute umana, che potrebbero risultare da uno smaltimento improprio del prodotto. Inoltre, consente di riutilizzare e recuperare i materiali, risparmiando energia e materie prime. Per informazioni più dettagliate sulla raccolta, la selezione, il riutilizzo e il riciclaggio del prodotto, si prega di contattare il servizio di raccolta RAEE o il Centro di Assistenza Zepter.

BLAHOPŘEJEME VÁM	74
1 BEZPEČNOSTNÍ POKYNY	75
1.1 PROVOZNÍ PODMÍNKY	75
1.2 DŮLEŽITÉ BEZPEČNOSTNÍ POKYNY	76
1.3 LIKVIDACE	78
2 ÚDRŽBA A ČIŠTĚNÍ	78
3 POPIS VÝROBKU	80
4 TECHNICKÉ ÚDAJE	81
5 NÁVOD K OBSLUZE	82
5.1 PŘED PRVNÍM POUŽITÍM	82
5.2 ZPŮSOB POUŽITÍ	83
6 ODSTRAŇOVÁNÍ PROBLÉMŮ A ZÁVAD	84
7 ZÁRUKA	85
8 PROHLÁŠENÍ O SHODĚ	86
9 INFORMACE O LIKVIDACI ODPADU	86
10 ZÁRUČNÍ LIST	173

K ZAKOUPENÍ JEDNOHO Z INOVATIVNÍCH A PRO ZDRAVÍ NEZBYTNÝCH VÝROBKŮ SPOLEČNOSTI ZEPTER INTERNATIONAL!

Společnost Zepter neustále pracuje na zlepšování svých výrobků, které se stávají součástí každodenního života miliónů lidí na celém světě. Za posledních třicet let se ze společnosti Zepter stala mezinárodní společnost prodávající své výrobky v 60 zemích světa na pěti kontinentech. Tým odborníků a vědců společnosti Zepter International představil široké veřejnosti už mnoho inovativních výrobků. Všechny tyto výrobky pak byly nabídnuty těm, kteří je potřebují nejvíce, lidem, jako jste vy, lidem, kterým není jejich zdraví lhostejné. Soubor jedinečných produktů pro zdravé vaření představuje především produktová řada patentovaného nádobí Zepter Masterpiece.

Celý sortiment doplňků Zepter Home Art se vyznačuje všestranností použití a vytříbenou elegancí. Navíc stylové stolní doplňky řady Tableart a Tableware jsou dalším příkladem, jak se Zepter International zasazuje o zlepšování našich životů.

Výrobní zařízení Zepter, která se nacházejí zejména v osmi továrnách v Německu, Itálii a Švýcarsku, používají pro výrobu prvotřídních výrobků Zepter nejmodernější technologie.

Odšťavňovač more**juíce**press je založen na systému pomalé extrakce. Jedná se o inovativní dvoufázový proces, při kterém se ovoce a zelenina na rozdíl od rozmílání drtí a jemně vymačkává, čímž je zajištěno plné zachování výživových hodnot těchto potravin. Pro zachování vitaminů a živin je nutno rovnoměrně odšťavňovat tak, aby se do buněk nedostalo teplo ani vzduch.

Multifunkční odšťavňovač pro přirozený a zdravý životní styl.

V tomto návodu jsou použity specifické poznámky, které vás mají upozornit na důležité detaily:

VAROVÁNÍ!

Z bezpečnostních důvodů postupuje opatrně.

POZOR!

Tato poznámka obsahuje doplňkové informace a užitečné rady pro správné používání spotřebiče.

Důkladně si, prosím, přečtěte níže uvedené pokyny a dodržujte je při obsluze, čištění a údržbě přístroje.

1.1 PROVOZNÍ PODMÍNKY

Maximální teplota okolního prostředí při běžném použití činí + 60 °C; průměrná teplota by za dobu 24 hodin neměla přesáhnout + 35 °C. Doporučená minimální teplota okolního prostředí je + 5 °C.

Okolní vzduch by měl být čistý; relativní vlhkost nemá překračovat 50 % při maximální teplotě + 60 °C. Vyšší relativní vlhkost je přípustná v případě, že je teplota okolního prostředí nižší (např. 90 % při + 20 °C).

Odšťavňovač more**juíce**press uchovávejte na suchém a chladném místě bez přítomnosti prachu, mimo dosah dětí.

Spotřebič nepoužívejte po dobu delší než 20 minut. Po uplynutí této doby je nutno nechat přístroj vychladnout.

Po odšťavnění zhruba 1 kg zeleniny a/nebo ovoce nalijte do plnicího zásobníku trochu vody, aby se vyplavila dužina. Předejdete tak zanesení lisovací spirály.

1.2 DŮLEŽITÉ BEZPEČNOSTNÍ POKYNY

- 01.** Tento návod k obsluze tvoří nedílnou součást spotřebiče. Pečlivě si přečtete veškeré pokyny a bezpečnostní upozornění tohoto návodu, neboť obsahují důležité informace ohledně použití a údržby přístroje. Návod si uschovejte pro budoucí potřebu!
- 02.** Po odstranění obalu se přesvědčete, že je přístroj nepoškozený.
- 03.** Pokud některým z informací nerozumíte, zařízení nepoužívejte a obraťte se na kvalifikované pracovníky společnosti Zepter.
- 04.** Před připojením spotřebiče k síti se přesvědčete, že údaje na typovém štítku odpovídají parametrům vaší elektrické sítě.
- 05.** V zásadě je třeba se vyvarovat použití adaptérů, vícenásobných zásuvek a/nebo prodlužovacích kabelů. Pokud se bez takových zařízení neobejdete, zajistěte, aby byly používány pouze standardní nebo vícenásobné adaptéry a prodlužovací kabely, které odpovídají platným bezpečnostním předpisům.
- 06.** V případě poškození přívodního kabelu je nutno nechat kabel vyměnit autorizovaným servisem Zepter a předejít tak nebezpečí.
- 07.** Je-li patrné, že je spotřebič nebo jeho přívodní kabel poškozen, nikdy přístroj nepoužívejte. Ohledně veškerých oprav se vždy obračete pouze na servisní středisko Zepter.
- 08. NEZAPOJUJTE** přístroj do zásuvky nebo jej neodpojujte, jestliže máte mokré ruce.
- 09. NEODPOJUJTE** přístroj ze zásuvky taháním za přívodní kabel.
- 10. NENECHÁVEJTE** kabel viset přes okraj stolu nebo se dotýkat horkých povrchů.
- 11.** V případě mimořádné události odpojte přístroj z elektrické sítě.

- 12. NEVYSTAVUJE** přístroj more**juice**press nepříznivým povětrnostním vlivům, jako jsou déšť, kroupy, sníh, vítr, atd.
- 13. NEPOUŽÍVEJTE** přístroj more**juice**press v přítomnosti výbušnin, vysoce hořlavých materiálů, plynu nebo otevřeného ohně.
- 14.** Děti starší 8 let a osoby se sníženými fyzickými, smyslovými či duševními schopnostmi nebo osoby s nedostatečnými zkušenostmi či znalostmi mohou tento spotřebič používat, jestliže jsou pod dohledem nebo jestliže byly poučeny o bezpečném použití spotřebiče a o příslušných rizicích. Děti si nesmějí se spotřebičem hrát. Děti nesmějí provádět čištění a údržbu spotřebiče bez dozoru.
- 15.** Tento spotřebič lze používat pouze pro účely, pro které je určen (např. odšťavňování ovoce) a které jsou popsány v tomto návodu. Výrobce se zříká jakékoli odpovědnosti za škody způsobené nevhodným, nesprávným či nepřiměřeným použitím.
- 16.** Abyste zamezili riziku rány elektrickým proudem, **NEPONOŘUJTE** motorovou základnu do vody či jiných kapalin.
- 17. NEDRŽTE** spotřebič nebo přívodní kabel pod tekoucí vodou.
- 18. NEPOUŽÍVEJTE** přístroj ve venkovním prostředí.
- 19.** Do výlevky odšťavňovače **NEVKLÁDEJTE** během provozu prsty ani jiné předměty. Potraviny v případě jejich uvíznutí stlačte dolů pěchovadlem nebo jiným kusem ovoce. Není-li to možné, přístroj vypněte, rozeberte a odstraňte zbylé potraviny.
- 20.** Před uvedením do provozu se vždy přesvědčete, že je spotřebič kompletně sestavený.
- 21.** Po použití nikdy nezapomeňte přístroj vypnout.

1.3 LIKVIDACE

Po uplynutí doby životnosti doporučujeme spotřebič zabezpečit odstřížením přívodního kabelu.

Tento krok však provádějte jen po odpojení přístroje z elektrické zásuvky!

Nelikvidujte přístroj jako běžný odpad, ale přenechejte jej pracovníkům zabývajícím se sběrem tohoto druhu materiálu.

Zajistíte tak správnou likvidaci a recyklaci přístroje a zároveň přispějete k ochraně našeho životního prostředí!

2. ÚDRŽBA A ČIŠTĚNÍ



Vypněte spotřebič
VAROVÁNÍ!
Před čištěním odpojte spotřebič z elektrické sítě.



Vytažením odšťavňovací nádoby sejměte tuto nádobu spolu se zásobníkem z hlavní jednotky přístroje. Odšťavňovací nádoba přitom musí být v poloze „close“ (zavřeno).

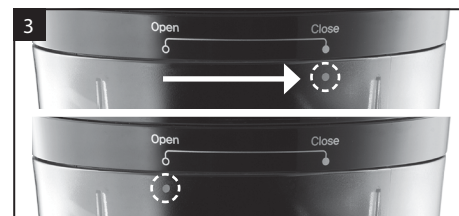

Otočte zásobníkem proti směru hodinových ručiček do polohy „open“ (otevřeno) a otevřete jej.



Z odšťavňovací nádoby vyjměte lisovací spirálu a rozeberte ji. Otočte horní část lisovací spirály proti směru hodinových ručiček a oddělte ji od spodní části.

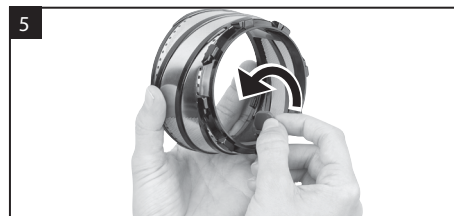

Z vnitřní strany lisovací spirály vyjměte gumové těsnění.

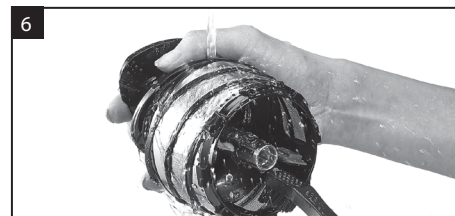

Po použití důkladně vyčistěte lisovací spirálu čistícím kartáčkem.

Poznámka!

Nepoužívejte čisticí prostředky, které obsahují organická rozpouštědla, bělidlo, chlór, benzen či abraziva.



Hlavní jednotku přístroje vyčistěte vlhkou měkkou utěrkou.

Pozor!

Hlavní jednotku přístroje nikdy nepoňujte do vody, ani ji nemyjte pod tekoucí vodou!

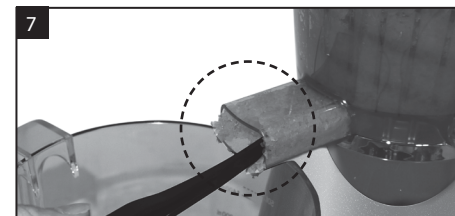

Špičkou kartáčku odstraňte z výlevek zbytky potravin.

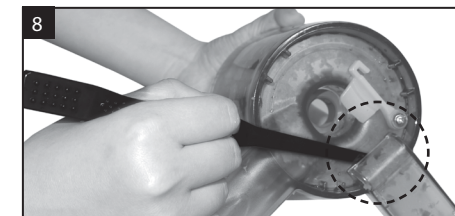

Pro přístup do vnitřní části odšťavňovací nádoby je nutno nejprve vyjmout gumové těsnění.

Pokyny pro mytí v myčce!

Lisovací spirálu, zásobník a odšťavňovací nádobu lze mýt v myčce nádobí.

1. Rozpojte horní a spodní část lisovací spirály a vyjměte ze spirály gumové těsnění.
2. Všechny části opláchněte pod tekoucí vodou a v případě potřeby odstraňte zbytky potravin.

Poznámka! Uchycené částky odstraňte kartáčkem.

3. Vložte všechny součásti do myčky.

Pozor!

Do myčky nikdy nevkládejte hlavní jednotku přístroje. Pro čištění hlavní jednotky spotřebiče používejte vždy jen vlhkou měkkou utěrkou.

3. POPIS VÝROBKU



4. TECHNICKÉ ÚDAJE

Název výrobku	more juice press
Kód	TF-999F
Napětí	220 V - 240 V~
Frekvence	50/60 Hz
Příkon	150 W
Otáčky	za minutu 54 rpm Normal (32 rpm při 20 Nm)
Délka elektrického kabelu	120 cm
Motor	Stejnoseměrný (DC) motor
Hmotnost	4,7 kg
Rozměry	190×199×459 mm (Š x H x V mm)
Hladina hluku	65 dB(A)
Standardní doba použití	Krátkodobý provoz max. 20 minut
Země původu	Korejská republika

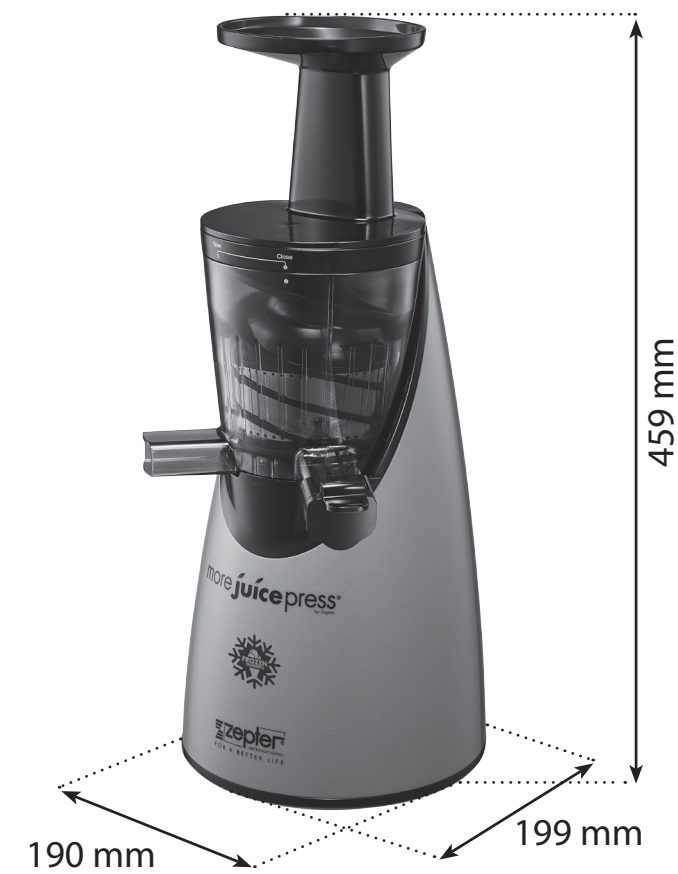

5. NÁVOD K OBSLUZE

5.1 PŘED PRVNÍM POUŽITÍM

Poznámka! Před prvním použitím omyjte součásti, které přicházejí do styku s potravinami.

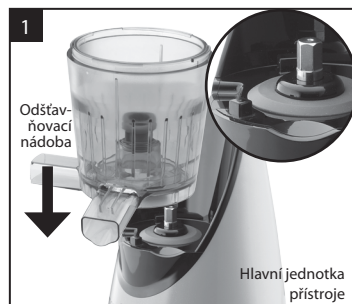

Nasadte odšťavňovací nádobu na hlavní jednotku přístroje.
Zatlačením nasuňte odšťavňovací nádobu na hřídel hlavní jednotky.

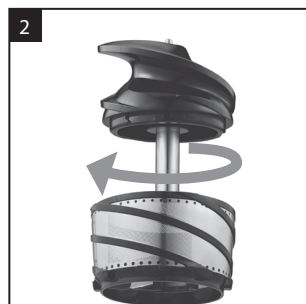

Zkompletujte lisovací spirálu: otáčejte její horní část ve směru hodinových ručiček, dokud neuslyšíte cvaknutí.
Poznámka! Dbejte na to, aby byla horní část v uzamčené poloze.



Vložte lisovací spirálu do středu odšťavňovací nádoby.



Otáčením ve směru hodinových ručiček nasadte zásobník na odšťavňovací nádobu.



Pozor! Dbejte na to, aby byl zásobník v poloze "close" (zavřeno), to znamená, aby byly tečky na zásobníku a na odšťavňovací nádobě v jedné řadě.

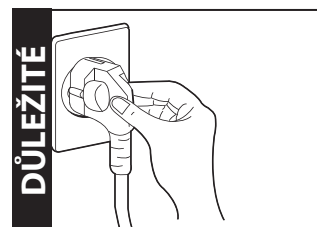

Zapojte přívodní kabel do zásuvky.



DŮLEŽITÁ POZNÁMKA!

Přístroj používejte pouze na suché, stabilní vodorovné ploše.

Pod každou výlevku (výlevka na šťávu / výlevka na dužinu) postavte nádobku.

Před uvedením do provozu se vždy přesvědčete, že je spotřebič kompletně sestavený. Vždy nasadte a upevněte zásobník.

5.2 ZPŮSOB POUŽITÍ



Provozní tlačítka

- ▶ "ON" - tlačítko, kterým se přístroj zapíná.
- ▶ "REV" - znamená „zpětný chod“. Toto tlačítko použijte v případě, že se odšťavňovač ucpe. Pomocí zpětného chodu dojde k odstranění uvíznutých potravin.
- ▶ "OFF" - tlačítko, kterým se přístroj vypíná. Pro vypnutí přístroje nastavte tlačítko do středové polohy.

DŮLEŽITÉ UPOZORNĚNÍ pro přípravu mražených pochoutek!

Před použitím nechte zmrazené suroviny 5-10 minut temperovat při pokojové teplotě. Poté můžete suroviny zpracovat v přístroji more **juicepress**. Zmrazené suroviny vkládejte pomalu. Dbejte na to, aby odšťavňovací nádobu byla zaplněna maximálně do její poloviny (ne nad úroveň drtícího sítky).

Ovoce a/nebo zeleninu před vložením do přístroje důkladně omyjte.

Ořechy nechte před odšťavňováním 12 až 24 hodin máčet/změknout.

Před odšťavňováním odstraňte (z ovoce a zeleniny) všechny tvrdé stopky, slupky, jádra a pecky, abyste zabránili poškození nebo ucpání přístroje. Potraviny určené k odšťavňování vkládejte do plnicího zásobníku po jednotlivých dávkách (Obr. 1).

Při vkládání listové zeleniny jako špenátu, kapusty, zelí atd. nebo bylin vždy používejte pěchovadlo (Obr. 2).

Pozor! **NEPOKOUŠEJTE SE** odšťavňovat ledové kostky nebo syrové ořechy.

NEPOUŽÍVEJTE jiné náčiní než pěchovadlo.

Do výlevky odšťavňovače **NEVKLÁDEJTE** během provozu **prsty** ani jiné předměty.

Poznámka!

Přílišné pěchování proces odšťavňování neurychlí a může vést k tomu, že odšťavňovací nádobu přeteče. Po odšťavňování zhruba 1 kg zeleniny a/nebo ovoce se doporučuje nalít do plnicího zásobníku trochu vody, aby se vyplavila dužina.

Přístroj je nutno před vypnutím nechat zcela vyprázdnit.

Vypněte přístroj. Nastavte vypínač do středové polohy "OFF".

Pozor!

NEDOTÝKEJTE SE vypínače mokřými rukama!
Odpojte přístroj ze zásuvky!

Odšťavňovač more **juicepress** ihned po použití vyčistěte. Viz kapitola 2 Údržba a čištění.

Poznámka!

Odšťavňovanou dužinu uložte do lednice.

TIPY PRO VYUŽITÍ DUŽINY!

Dužinu po odšťavňování nevyhazujte! Dužina odšťavňovaná přístrojem more **juicepress** obsahuje vlákninu a živiny a lze ji použít jako přísadu do nejrůznějších receptů a/nebo gurmánských pokrmů.

6. ODŠTAVŇOVÁNÍ PROBLÉMŮ A ZÁVAD

- Jestliže přístroj nefunguje, postupujte podle následujících kroků:**
1. Vypněte přístroj.
 2. Nechte přístroj po dobu několika sekund běžet v režimu zpětného chodu ("REV").
 3. Začněte přístroj znovu používat.
 4. Pokud režim "REV" nefunguje, vypněte přístroj a rozeberte jej. Poté jej podle příslušných pokynů znovu sestavte.
 5. Přístroj znovu zapněte.

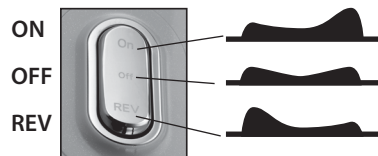

POZOR! Nedotýkejte se vypínače mokřýma rukama!

Jestliže váš morejuicepress nefunguje správně, pokuste se problém vyřešit na základě níže uvedeného seznamu. Pokud problém vyřešit nelze, kontaktujte servisní středisko Zepter.

Problém	Kontrolní otázka	Možná řešení
Výrobek nefunguje.	• Je zapojen přívodní kabel?	Ověřte, zda je přívodní kabel zapojen do zásuvky ve zdi s 220 až 240 V - AC, 50/60 Hz.
	• Byl přístroj správně sestaven?	Sestavte přístroj podle pokynů (viz strana 82).
	• Došlo k přerušení přívodu elektrického proudu?	Sestavte přístroj podle pokynů (viz strana 82).
	• Používali jste přístroj po dobu delší než 20 minut?	Pokud chcete přístroj používat déle než 20 minut, vypněte jej a nechte jej po dobu jedné hodiny vychladnout.
Štáva je příliš hustá nebo řídká.	• Usadili jste správně gumové těsnění?	Vložte gumové těsnění podle pokynů (viz strana 79: obrázek 8)
	• Použili jste čerstvé přísady?	Přezrálé ovoce nebo zelenina mohou ucpat sítko. Chcete-li použít přezrálé přísady, nechte je před odšťavněním máčet po dobu nejméně 10 minut v minerální vodě.
	• Vložili jste do přístroje příliš mnoho přísad nebo něco jiného?	Nevkládejte do přístroje příliš mnoho přísad a nenalívejte do něj žádné tekutiny. Za každou minutu provozu se doporučuje odšťavnit přibližně 250 g ovoce/zeleniny. Po odšťavnění 1 kg ovoce nebo zeleniny doporučujeme přístroj vypláchnout. Pokud odšťavněvací nádoba přeteče, rozeberte spotřebič a umyjte jej podle návodu v kapitole 2 Údržba a čištění.
Víko odšťavněvací nádoby nelze snadno otevřít.	• Jak jste otevřeli víko odšťavněvací nádoby?	Stiskněte tlačítko REV a otevřete odšťavněvací nádobu směrem ke značce "OPEN". Při otevírání odšťavněvací nádoby kontrolujte směry.

Přístroj se během provozu zastavuje.	• Napěchovali jste do odšťavněvače příliš mnoho potravin?	Nevkládejte do přístroje příliš mnoho přísad.
	• Vložili jste do odšťavněvače přísady s tvrdými semeny?	Na dobu 2 až 3 sekund stiskněte tlačítko REV a poté znovu stiskněte tlačítko ON. Jestliže se lisovací spirála po provedení výše uvedeného kroku neotáčí, přestaňte přístroj používat. Vypněte přístroj, rozeberte jej a vyčistěte. Poté jej sestavte a začněte znovu používat.
Motor se třese a vydává velký hluk.	• Byl přístroj společně se všemi jeho součástmi správně sestaven?	Pokud je přístroj správně sestaven, vydává hluk obvykle tehdy, jestliže se odšťavnějuje přezrálé ovoce a zelenina. Vypněte přístroj a vyčistěte nádobu.

7. ZÁRUKA

Tomuto zařízení lze přisuzovat pouze ty funkce, pro které bylo určeno, tj. odšťavněování v rámci domácího použití. Výrobce se zříká odpovědnosti za jakékoli škody způsobené nevhodným, nesprávným nebo nepřiměřeným použitím. Všechny naše spotřebiče byly podrobeny přísným kontrolním testům a vztahuje se na ně záruka na výrobní vady. Záruční doba začíná běžet dnem zakoupení.

Dnem zakoupení se rozumí datum koupě uvedené na faktuře, kterou vystavil prodejce při dodání spotřebiče.

Pro záruční servis je nezbytné předložit originál dokladu o zakoupení. Je tudíž důležité, abyste si uschovali prodejní doklad.

Záruční doba se řídí platnými místními zákony a předpisy.

Výrobce se zavazuje bezplatně opravit nebo vyměnit v průběhu záruční doby ty díly, u kterých se vyskytly výrobní vady.

Vady, které nelze jasně přisoudit materiálu nebo výrobě, budou prozkoumány v jednom z našich servisních středisek Zepter nebo v hlavním sídle naší společnosti a budou účtovány podle výsledku této kontroly.

Záruka je platná pouze v případě, že:

- Zařízení vykazuje vady materiálu nebo výrobní vady.
- Nebyly zjištěny žádné známky poškození ze strany zákazníka, ani přítomnost neoriginálních dílů vsazených jinými osobami.
- Bylo použito příslušenství určené pro odšťavněvač morejuicepress
- Nedošlo k přetížení nebo rozbití odšťavněvače morejuicepress

Záruka se nevztahuje na:

- Běžné opotřebení součástí.
- Poškození způsobené přepravou, nepřiměřeným použitím, nedbalostí a/nebo nesprávným použitím.
- Přístroje, které byly jakkoli upravovány.
- Přístroje používané pro účely, k nimž nebyly určeny.
- Poškození způsobené nedodržením bezpečnostních předpisů a pokynů tohoto návodu k obsluze.
- Jakékoli poškození výrobku způsobené údržbou a/nebo opravami provedenými neautorizovaným servisem.

Tato záruka nemá vliv na zákonná práva spotřebitele vyplývající z platných národních předpisů, ani na práva spotřebitele vůči prodejci, která vyplývají z prodejní/kupní smlouvy. V případě neexistence platné národní legislativy bude tato záruka představovat jedinou a výlučnou právní pomoc spotřebitele a výrobce nebude odpovědný za žádné náhodné nebo následné škody způsobené porušením jakékoli vyjádřené nebo implicitní záruky na tento výrobek.

Odpovědnost výrobce je omezena na kupní cenu výrobku, kterou spotřebitel skutečně zaplatil, a tuto cenu nepřesáhne.

POZOR! Jestliže byl po zakoupení výrobku odstraněn štítek se sériovým číslem nebo jestliže je štítek nečitelný, vyhrazuje si výrobce právo na odmítnutí záručního servisu. Budete-li mít jakékoli poznámky či dotazy ohledně fungování přístroje či ohledně záruky, obraťte se, prosím, na servisní středisko Zepter.

8. PROHLÁŠENÍ O SHODĚ



Výrobek moreJuicepress je ve shodě s těmito evropskými směrnicemi:

- Směrnice 2014/35/EU o elektrických zařízeních určených pro používání v určitých mezích napětí a její novely.
- Směrnice 2014/30/EU o elektromagnetické kompatibilitě a její novely.

ES prohlášení o shodě je zárukou toho, že je přístroj bezpečný a že byl podroben kontrolám a testům tak, aby splňoval veškeré požadavky stanovené platnými normami, směrnicemi a předpisy.



Technický předpis Celní unie 020/2011

„Elektromagnetická kompatibilita technických prostředků“,
schválený rozhodnutím Komise celní unie č. 879 ze dne 9. prosince 2011

Technický předpis Celní unie 004/2011

„O bezpečnosti zařízení nízkého napětí“,
schválený rozhodnutím Komise celní unie č. 768 ze dne 16. srpna 2011.

9. INFORMACE O LIKVIDACI ODPADU



Symbol uvedený na výrobku nebo na jeho obalu znamená, že s výrobkem se po uplynutí doby jeho životnosti nemá zacházet jako s běžným domácím odpadem. Výrobek je nutno likvidovat podle pokynů místních úředních orgánů, a to v místech, která jsou pro jeho likvidaci určena. V souladu se směrnicí 2012/19/EU je možno rovněž využít služeb oficiálních provozovatelů sběru OEEZ.

Tříděný sběr jednotlivých součástí elektrických a elektronických zařízení předchází negativním dopadům na životní prostředí a minimalizuje rizika, která ohrožují lidské zdraví a která by se v důsledku nevhodné likvidace výrobku mohla vyskytnout. Třídění odpadu navíc umožňuje, aby byl materiál znovu využit, a tudíž šetří energii a suroviny. Podrobné informace o sběru, třídění, využití a recyklaci výrobku získáte u provozovatele sběru OEEZ nebo u servisního střediska Zepter.

	GRATULÁLUNK!	88
1	BIZTONSÁGI ELŐIRÁSOK	89
	1.1 ÜZEMELTETÉSI KÖRÜLMÉNYEK	89
	1.2 FONTOS BIZTONSÁGI ELŐIRÁSOK	90
	1.3 HULLADÉKKEZELÉS	92
2	KARBANTARTÁS ÉS TISZTÍTÁS	92
3	TERMÉKJELLEMZŐK	94
4	TECHNIKAI ADATOK	95
5	HASZNÁLATI UTASÍTÁS	96
	5.1 ÜZEMBEHELYEZÉS	96
	5.2 HOGYAN HASZNÁLJUK?	97
6	HIBAEHÁRÍTÁS	98
7	JÓTÁLLÁSI INFORMÁCIÓK	99
8	MEGFELELŐSÉGI NYILATKOZAT	100
9	HULLADÉKKEZELÉSI INFORMÁCIÓK	100
10	JÓTÁLLÁSI JEGY	173

ÖN A ZEPTER INTERNATIONAL INNOVATÍV ÉS EGÉSZSÉGES ÉLETMÓDOT SZOLGÁLÓ TERMÉKEINEK EGYIKÉT VÁLASZTOTTA!

A Zepter a kezdetektől fogva elkötelezetten dolgozott azon, hogy ügyfelei életminőségét javítsa, és hogy a mindennapjaik szerves részévé váljon. Az elmúlt harminc év során a Zepter egy globális vállalattá nőtte ki magát, amely kiemelkedő sikereket ért el több, mint 60 országban és 5 kontinensen.

A Zepter International szakértőkből és kutatókból álló csapata segítségével jelentős egészségügyi és életminőség-javító innovációkat mutatott be életünk számos területén, eljuttatva termékeit azokhoz, akiknek a leginkább szükségük van rájuk – olyan emberekhez, mint Ön.

Az egészséges ételkészítést olyan termékeink képviselik, mint a szabadalmaztatott Zepter Masterpiece főzőrendszer, valamint az elegáns és sokoldalú Zepter Home Art kiegészítők széles választéka, amelyeket már számos háztartásba juttattunk el.

Ezeken felül a divatos TableArt és Tableware termékcsaládok is azt mutatják meg, hogy a Zepter International milyen módon igyekszik jobbá tenni az életünket.

A Zepter nyolc üzemben folytat termelést - Németországban, Olaszországban, és Svájcban – ahol a legmodernebb technológiával készülnek a csúcsmínőségű Zepter termékek.

A **morejuicepress** lassú facsarási rendszert (Slow Extraction System) használ. Ez egy innovatív és okos kétlépcsős folyamat, amely összenyomja, majd finoman préseli ki a gyümölcsöket és zöldségeket ahelyett, hogy ledarálná őket, teljesen megőrizve ezáltal az élelmiszerek tápanyagait. Ahhoz, hogy a vitaminok és a tápanyagok épségben megmaradjanak, egyenletesen kell kinyernünk a levét, hogy ne juttassunk hőt és levegőt a rostokba.

Egy sokoldalú gyümölcsfacsaró a természetes és egészséges életmódért.

Az útmutatóban egyes fontos részletekre a következőképpen hívjuk fel a figyelmet:

VIGYÁZAT!

A biztonság érdekében legyen óvatos.

FIGYELEM!

Az ilyen megjegyzések kiegészítő információkat és hasznos tanácsokat tartalmaznak a készülék megfelelő használatával kapcsolatban.

A készülék helyes használata, tisztítása, és karbantartása érdekében kérjük figyelmesen olvassa el és kövesse ezeket az utasításokat.

1.1 ÜZEMELTETÉSI KÖRÜLMÉNYEK

A normál üzemeltetés maximális környezeti hőmérséklete +60°C; az átlaghőmérséklet ne haladja meg a +35°C-ot egy adott 24 órás periódus alatt. Az ajánlott legalacsonyabb környezeti hőmérséklet +5°C.

A környező levegő legyen tiszta; a relatív páratartalom ne haladja meg az 50%-ot a maximális +60°C-os hőmérséklet mellett.

Alacsonyabb környezeti hőmérséklet esetén elfogadható a magasabb relatív páratartalom (pl. +20°C mellett 90%).

Tárolja a **morejuicepress** gépet száraz, pormentes, és hűvös helyen, ahol a gyermekek nem férnek hozzá.

Ne működtesse a készüléket egyszerre 20 percnél hosszabb ideig. 20 perc után a készüléket hagyni kell lehűlni. Kb. 1 kg zöldség és/vagy gyümölcs kifacsarása után öntsön némi vizet az adagolótölcsérbe, hogy kimossa a rostokat és elkerülje facsaróspirál eldugulását.

1.2 FONTOS BIZTONSÁGI ELŐÍRÁSOK

- 01.** Ez a használati útmutató a berendezés fontos tartozéka. Olvassa el figyelmesen a jelen útmutatóban található összes utasítást és biztonsági figyelmeztetést, mivel azok fontos információkkal szolgálnak a készülék használatával és karbantartásával kapcsolatban. Tartsa meg az útmutatót, hogy később is fel tudja lapozni!
- 02.** A csomagolás eltávolítása után győződjön meg róla, hogy a készülék sértetlen.
- 03.** Amennyiben valamilyen információ nem egyértelmű, ne kezdje használni a készüléket, hanem forduljon a Zepter szakképzett munkatársaihoz.
- 04.** Mielőtt csatlakoztatná a berendezést a hálózathoz, győződjön meg róla, hogy az adattáblán szereplő értékek egyeznek az Ön elektromos hálózatának jellemzőivel.
- 05.** Különbféle adapterek, elosztók, és/vagy hosszabbítók használata általában nem javasolt; amennyiben nem tudja elkerülni ezek használatát, mindenképpen szabványos, az aktuális biztonsági előírásoknak megfelelő adaptereket és hosszabbítókat válasszon.
- 06.** Amennyiben az elektromos kábel sérült, azt ki kell cseréltetni egy hivatalos Zepter Szervizben a balesetveszély elkerülése érdekében.
- 07.** Ne használja a készüléket abban az esetben, ha magán a készüléken vagy az elektromos kábelen bármilyen sérülés észlelhető. Minden javítási munkával az Önhöz legközelebb eső Zepter Szervizközpontot keresse fel.
- 08.** TILOS a készüléket nedves kézzel a konnektorba dugni, vagy onnan kihúzni.
- 09.** TILOS a készüléket magánál a készüléktestnél vagy az elektromos kábelnél fogva kihúzni a konnektorból.
- 10.** TILOS az elektromos kábelt lelógatni az asztalról vagy meleg felületekhez közel helyezni.
- 11.** Vészhelyzet esetén húzza ki a készüléket a hálózathoz.

- 12.** TILOS a moreJuicepress gépet szélsőséges időjárásnak, például esőnek, jégesőnek, hónak, szélnek, stb. kitenni.
- 13.** TILOS a moreJuicepress gépet robbanásveszélyes, fokozottan gyúlékony anyagok, gáz, vagy nyílt láng közelében használni.
- 14.** A berendezést 8 éves vagy annál idősebb gyermekek, csökkent fizikai, érzékszervi, vagy szellemi képességgel bíró személyek, illetve a megfelelő tapasztalatokkal és ismeretekkel nem rendelkező személyek felügyelet mellett használhatják, valamint abban az esetben, ha tájékoztatták őket a készülék biztonságos használatáról és az esetleges veszélyekről. A készülékkel nem játszhatnak gyermekek. A tisztítást és a karbantartást gyermekek nem végezhetik felügyelet nélkül.
- 15.** A készüléket csak a rendeltetésének megfelelő, illetve a kezelési útmutatóban leírt feladatokra (pl. léfacsarás) szabad használni. A gyártó nem vonható felelősségre a nem megfelelő, helytelen, vagy ésszerűtlen használatból eredő károkért.
- 16.** TILOS a készüléket vízbe vagy egyéb folyadékba meríteni az áramütések elkerülése érdekében.
- 17.** TILOS a készüléket vagy az elektromos kábelt folyó víz alá tartani.
- 18.** TILOS a készüléket a szabadban használni.
- 19.** TILOS használat közben az ujjunkat vagy bármilyen egyéb tárgyat a lékiöntő nyílásba helyezni. Amennyiben egy ételdarab elakad, használja a nyomót vagy egy másik gyümölcsdarabot a kiszabadításához. Ha ez nem lehetséges, kapcsolja ki és szedje szét a készüléket, hogy a beragadt ételdarabokat eltávolítsa.
- 20.** Használat előtt mindig győződjön meg róla, hogy a készülék teljesen össze van rakva.
- 21.** Minden esetben kapcsolja ki a készüléket használat után.

1.3 HULLADÉKKEZELÉS

Azt javasoljuk, hogy felhasználási ciklusa végén tegye a készüléket biztonságossá az elektromos kábel levágásával.

Ezt csakis az után tegye meg, hogy a készüléket kihúzta a hálózathoz!

A készüléket ne egyszerű háztartási hulladékként kezelje, hanem adja le az ilyen eszközök gyűjtésére szakosodott helyek egyikén, ahol szakszerűen kezelik és gondoskodnak az újrahasznosításáról. Ezzel nagyban hozzájárulhat a környezetünk megóvásához!

2. KARBANTARTÁS ÉS TISZTÍTÁS



Kapcsolja ki a készüléket

VIGYÁZAT!

Tisztítás előtt húzza ki a készüléket a konnektorból.



Távolítsa el (húzza ki) a dobot az adagolótölcsérrel együtt.

Győződjön meg róla, hogy az adagolótölcsér (OPEN) állásba és nyissa ki. a „zárva” (close) állásban van.

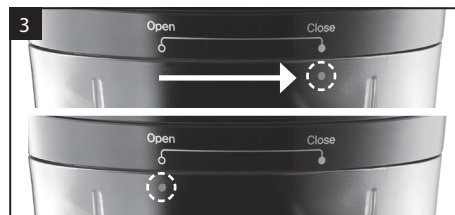

Forgassa az adagolótölcsért az óra járásával ellentétes irányba a „NYITVA” állásba és nyissa ki.



Vegye ki a facsaróspirált a dobból és szedje szét. Forgassa a facsaróspirál felső részét az óra járásával ellentétes irányba a felső és az alsó rész szétválasztásához.

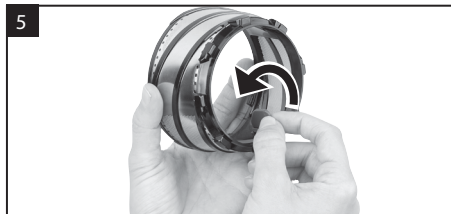

Távolítsa el a gumibélést a facsaróspirál belső részéről.

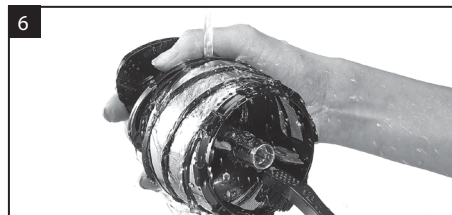

Használat után a kefe segítségével tisztítsa ki alaposan a facsaróspirált.

Megjegyzés

Ne használjon olyan mosószereket, amelyek szerves oldóanyagokat, fehéritőt, klórt, benzolt, vagy súrolószereket tartalmaznak.

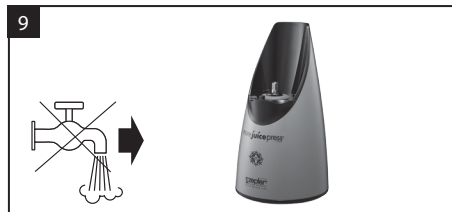

A fő készüléktestet nedves, puha ronggyal tisztítsa.

Figyelem!

A fő készüléktestet soha ne merítse vízbe és/vagy mossa meg folyó víz alatt!

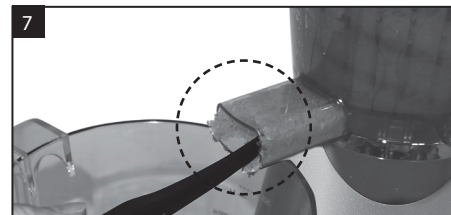

Használja a kefe nyelét a dob nyílásaiba beragadt maradványok eltávolítására.

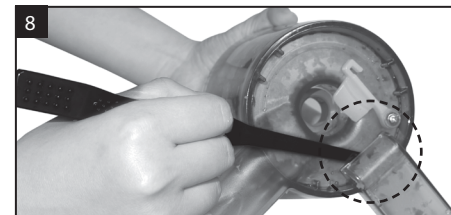

Ahhoz, hogy hozzáférjen a dob belső részeihez, először el kell távolítani a gumibéléseket.



Minden alkatrészt alaposan szárítsa meg.

Figyelem!

Ne szárítsa a készüléket vagy annak valamely részét hőszugárral.

Mosogatógépekre vonatkozó utasítások

A **facsaróspirál**, az **adagolótölcsér**, és a **dob moshatóak mosogatógépben**.

1. Vegye ki a facsaróspirált és távolítsa el a spirálról a gumibéléseket.
2. Mindegyik alkatrészt mossa el a folyó víz alatt és távolítsa el a maradványokat ha szükséges.

Megjegyzés: használja a kefét a beragadt darabok eltávolítására.

3. Tegye mindegyik alkatrészt a mosogatógépbe.

Figyelem!

Soha ne tegye a fő készüléktestet a mosogatógépbe. A készüléktest tisztításához kizárólag nedves, puha rongyot használjon.

3. TERMÉKJELLEMZŐK

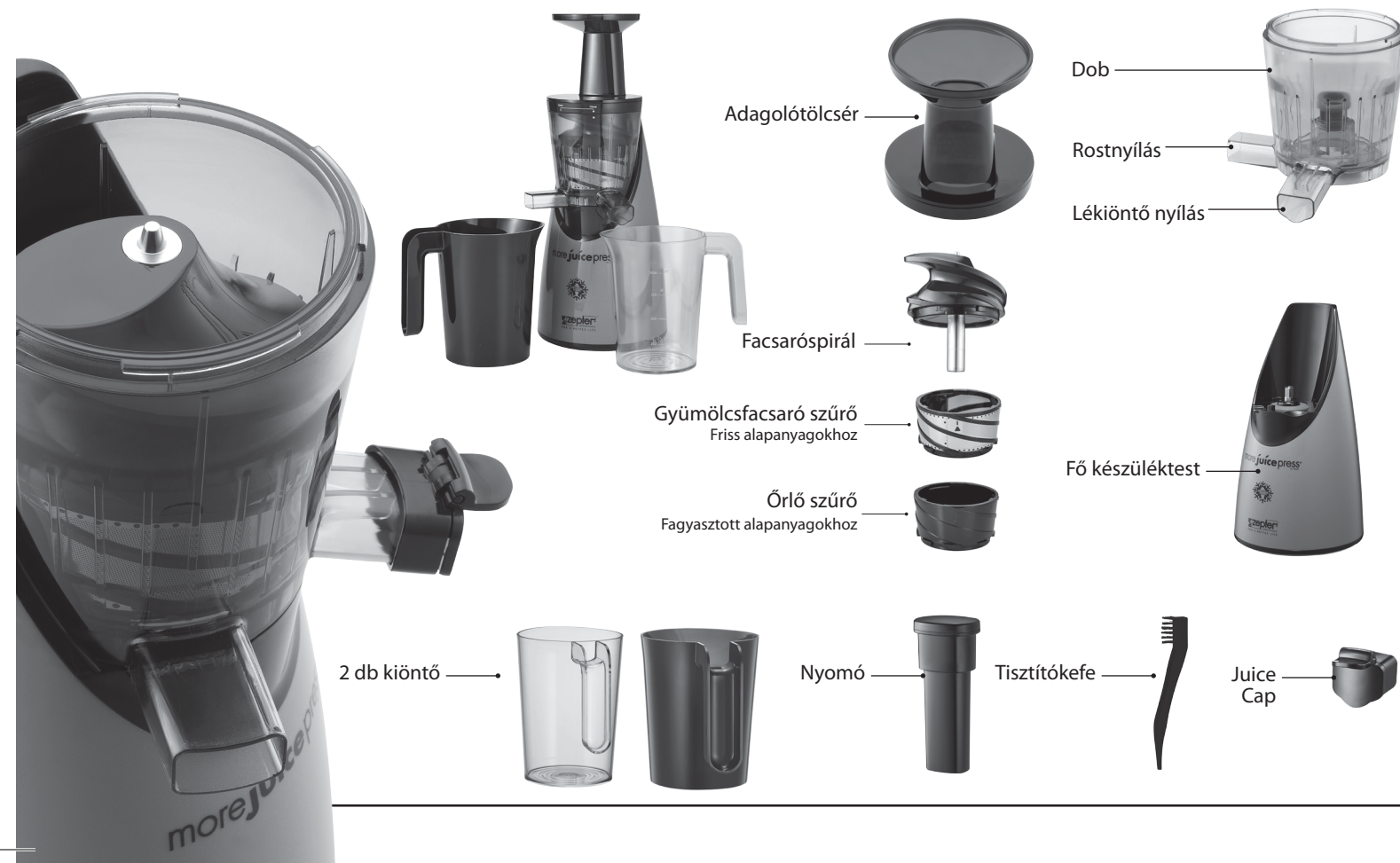

4. TECHNIKAI ADATOK

Terméknév	more juice press
Termékkód	TF-999F
Feszültség	220 V - 240 V~
Frekvencia	50/60 Hz
Áramfogyasztás	150 W
Fordulatszám	54 fordulat/perc (normál üzemben) (32 f/p 20N.m-en)
Elektromos kábel hossza	120 cm
Motor	egyenáramú villanymotor
Súly	4.7 kg
Méretek	190x199x459 mm (Szél. x Hossz x Mag. mm)
Zajszint	65 dB(A)
Általános használati idő	Rövid időintervallumú üzemeltetés, maximum 20 percig
Származási ország	Koreai Köztársaság

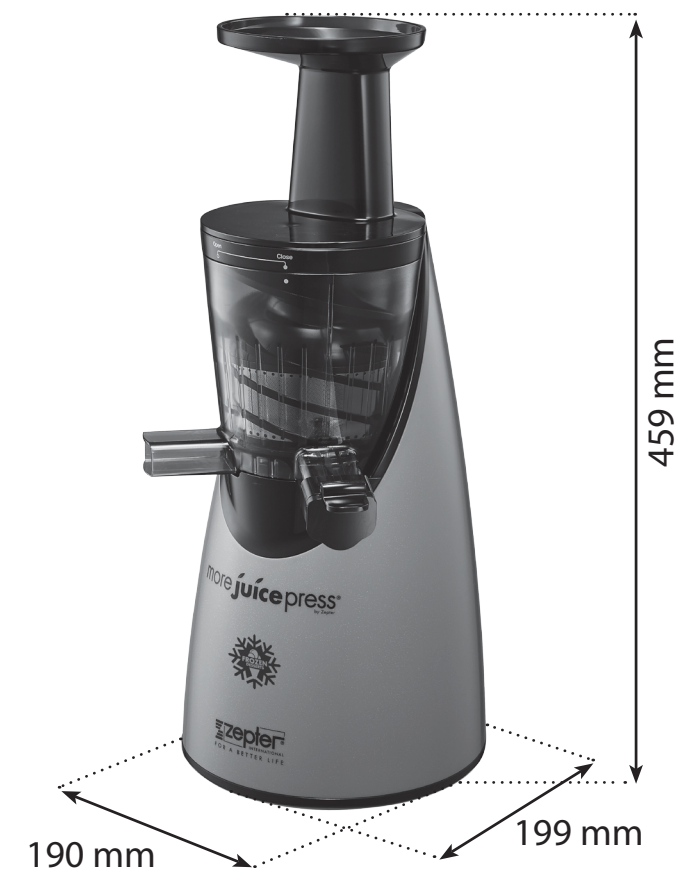

5. HASZNÁLATI UTASÍTÁS

5.1 ÜZEMBEHELYEZÉS

Megjegyzés: Első használat előtt mossa le azokat az alkatrészeket, amelyek étellel érintkeznek.

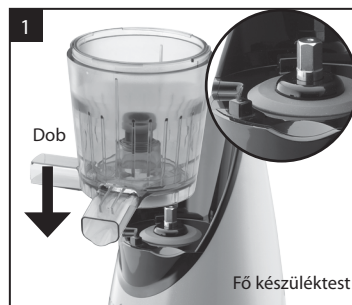

Helyezze a dobát a fő készüléktestre.
Nyomja le a dobát ütközésig.

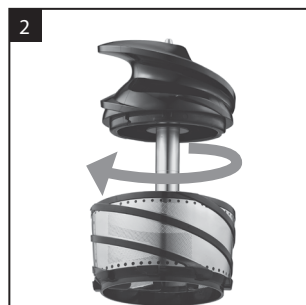

Rakja össze a facsaróspirált; forgassa a felső részét órajárással megegyező irányba egészen addig, amíg kattantást nem hall. **Megjegyzés:** Győződjön meg róla, hogy a felső rész „ZÁRT” (CLOSE) pozícióban van.



Helyezze a facsaróspirált a dob középsébe.



Az adagolósípirál rögzítéséhez forgassa azt az óramutató járásának megfelelő irányba a dobban.

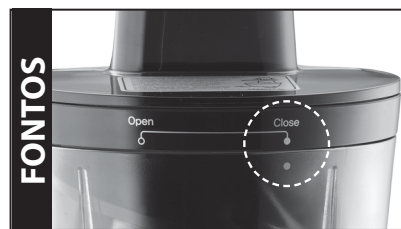

Figyelem! Győződjön meg róla, hogy az adagolótölcsér „ZÁRT” (CLOSE) állásban van. Az adagolótölcséren és a dobban lévő pontoknak egy vonalban kell lenniük.

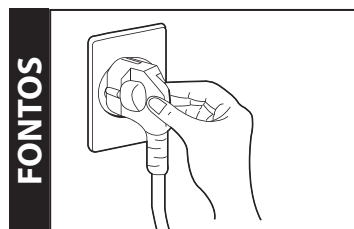

Figyelem! Dugja be az elektromos kábelt a hálózatba.



FONTOS MEGJEGYZÉS!

A készüléket mindig száraz, stabil, vízszintes felületen használja. Mindkét nyílás (lé/rost nyílások) alá helyezzen kiöntőedényt.

Használat előtt mindig győződjön meg róla, hogy a készülék teljesen össze van szerelve.

Az adagolótölcsért mindig illessze a helyére és zárja le.

5.2 HOGYAN HASZNÁLJUK?

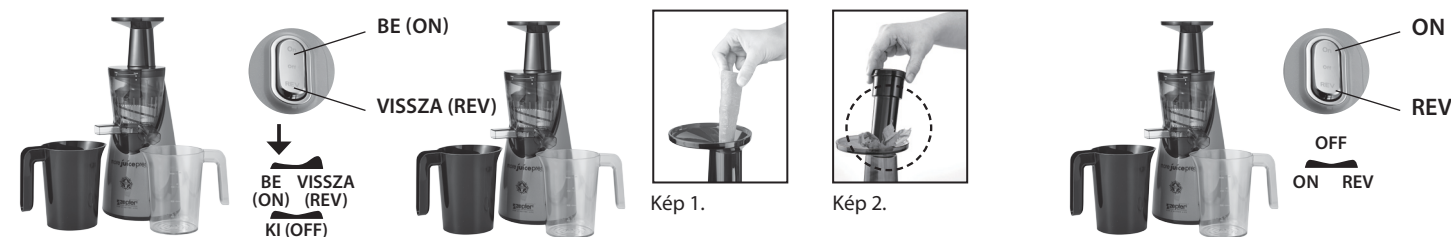

Kezelőgombok

- ▶ Az „ON” elindítja a készüléket.
- ▶ A „VISSZA” (REV) ellenkező irányba mozgatja a motort. Akkor használja ezt a gombot, ha valami elakad a facsarógépben. Ezzel a funkcióval el tudja távolítani a beragadt ételdarabokat.
- ▶ Az „OFF” leállítja a készüléket. A készülék leállításához tegye a gombot középpállásba.

FONTOS INFORMÁCIÓ fagyasztott desszertek készítéséhez!

Miután kivette a gyümölcsöket a mélyhűtőből, hagyja őket szobahőmérsékleten főlengedni 5-10 percig. Töltse fel a készülék dobját félig (az alapanyagok ne lépjenek el teljesen a zúzóhálót) ízlés szerinti gyümölcsökkel.

Alaposan mossa meg a gyümölcsöket és/vagy zöldségeket mielőtt betöltené őket a gépbe. A különféle magvakat facsarás előtt áztassa/puhítsa 12-24 órán keresztül. Facsarás előtt távolítsa el minden kemény szárat, héjat, és magot (zöldségekből és gyümölcsökből), hogy óvja a készüléket és elkerülje a dugulásokat. Töltsön egy adagnyit a facsarásra szánt ételekből az adagolótölcsérbe (Kép 1.). Zöldfűszerek, illetve leveles zöldségek esetén, mint pl. spenót, kelkáposzta, káposzta, stb., mindig használja a nyomót a hozzávalók betöltéséhez (Kép 2.).

Figyelem!

TILOS facsarásra betölteni jeget vagy nyers magvakat. **TILOS** a mellékelt nyomón kívül bármilyen más eszközt használni a betöltéshez. **TILOS** az ujjunkat vagy bármilyen más tárgyat a rost- és lékiöntő nyílásokba dugni működés közben.

Megjegyzés

Az túlzottan erőteljes töltés/nyomás nem gyorsítja fel a facsarást és a dob túlfolyásához vezethet. Kb. 1 kg gyümölcs/zöldség kifacsarása után ajánlatos némi vizet tölteni az adagolótölcsérbe, hogy kimossuk a rostokat.

Kikapcsolás előtt hagyja teljesen kiürülni a készüléket. Kapcsolja ki a készüléket. Tegye a kapcsolót középső, vagyis „OFF” állásba.

Figyelem!

TILOS nedves kézzel a kapcsolóhoz nyúlni! Húzza ki az elektromos kábelt a konnektorból! Tisztítsa ki a Morejuice-t közvetlenül a használat után.

Ld. a 2. fejezetet (Karbantartás és Tisztítás)

Megjegyzés

A maradékokat hűtőben tárolja.

TIPPEK A ROSTOK FELHASZNÁLÁSÁRA!

Ne dobja ki a rostokat facsarás után! A morejuicepress -ből távozó rostok értékesek és hasznos tápanyagokat tartalmaznak. A rostokat sokféle receptben lehet alkalmazni desszertek és/vagy inyenc ételek készítésekor.

6. HIBAELHÁRÍTÁS

Amennyiben a készülék működésképtelenné válik, kövesse az alábbi lépéseket

BE (ON)

KI (OFF)

VISSZA (REV)

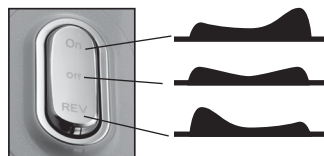

1. Kapcsolja ki a készüléket
2. Működtesse a készüléket néhány másodpercig fordított („VISSZA” (REV)) üzemmódban.
3. Próbálja újra normál üzemmódban használni.
4. Ha a „VISSZA” (REV) üzemmód nem válik be, kapcsolja ki és szedje szét a gépet. Ezután rakja össze újra az utasításoknak megfelelően.
5. Indítsa el újra a készüléket.

FIGYELEM! NE ÉRJEN A KAPCSOLÓHOZ NEDVES KÉZZEL!

Amennyiben az Ön more **juice**press gépe nem működik megfelelően, tekintse át az alábbi listát a lehetséges megoldásokért. Ha a hibát nem tudja elhárítani, keressen fel egy Zepter Szervizközpontot.

Probléma	Ellenőrizze, hogy...	Lehetséges megoldások
A termék nem működik.	• Az elektromos kábel csatlakoztatva van?	Ellenőrizze, hogy az elektromos kábel egy 220-240V feszültségű, váltakozó áramú, 50/60 Hz frekvenciájú fali konnektorba van-e bedugva.
	• A készüléket megfelelően rakta össze?	Rakja össze a készüléket az utasításoknak megfelelően (ld. 96. oldal).
	• Van áram a házban?	Rakja össze a készüléket az utasításoknak megfelelően (ld. 96. oldal).
	• Használta-e a készüléket 20 percnél hosszabb ideig?	Ha 20 percnél tovább szeretné használni a készüléket, akkor kapcsolja ki és hagyja lehűlni egy órán keresztül.
A lé túl híg vagy túl sűrű.	• Megfelelően illesztette be a gumibéléseket?	Illessze be a gumibéléseket az utasításoknak megfelelően (ld. 93. oldal, 8. kép)
	• Friss alapanyagokat használt?	Túlérett gyümölcsök vagy zöldségek belesülhetnek a készülékbe. Ha túlérett alapanyagokat szeretne használni, facsárás előtt áztassa be őket ásványvízbe legalább 10 percig.
	• Túl sok alapanyagot vagy valami oda nem illő dolgot töltött a készülékbe?	Ne töltsön folyadékot vagy túl sok alapanyagot a készülékbe. Percenként nagyjából 250 g zöldség/gyümölcs kifacsarását javasoljuk. 1 kg gyümölcs vagy zöldség kifacsarása után ajánlatos kimosni a készüléket. Amennyiben a dob túlsordul, szedje szét a készüléket és mossa ki a 2. fejezetben (Karbantartás és Tisztítás) leírtak szerint.
A dob fedele nehezen nyílik.	• Hogyan próbálta kinyitni a dob fedelét?	Nyomja meg a „VISSZA” (REV) gombot és forgassa a dobot „NYITVA” („OPEN”) állásba. Kövesse a dob kinyitásával kapcsolatos utasításokat.

A készülék használat közben leáll.	• Erőltetett ételt a facsarógépbe?	Ne töltsön be túl sok alapanyagot.
	• Az alapanyagokat kemény magokkal együtt töltötte be?	Tartsa nyomva a „VISSZA” (REV) gombot 2-3 másodpercig, majd nyomja meg újra az „ON” gombot. Ha a fenti lépéseket követően a facsaróspirál nem forog, ne használja tovább a készüléket. Állítsa le, szedje szét, és tisztítsa ki. Ezek után rakja össze és használja tovább.
A motor remeg és nagyon hangos.	• Megfelelően rakta össze a készüléket és annak egyes részeit?	Megfelelő összerakás mellett a készülék abban az esetben szokott zajos lenni, ha túlérett gyümölcsöket és zöldségeket facsarunk vele. Kapcsolja ki és tisztítsa ki a dobot.

7. JÓTÁLLÁSI INFORMÁCIÓK

A készüléket csak arra szabad használni, amire tervezték, tehát otthoni léfacsarásra.

A gyártó nem vonható felelősségre semmilyen kárért, amely nem megfelelő, helytelen, vagy ésszerűtlen használatból ered.

Minden háztartási gépünk szigorú minőségellenőrzésen ment keresztül, a gyártási hibákra jótállás vonatkozik.

A jótállási időszak a termék, szállítólevélén feltüntetett átvételi időpontjával kezdődik.

A jótállás érvényesítéséhez igazolni kell az eredeti vásárlást, tehát az eladáshoz kapcsolódóan kiállított számlát fontos megőrizni.

A jótállás időszakot illetően a helyi hatályos törvények és rendeletek az irányadók.

A jótállási időszakon belül a gyártó a gyártási hibásnak bizonyuló alkatrészek javítását vagy cseréjét díjmentesen vállalja.

Azokat a hibákat, amelyek nyilvánvalóan nem anyag- vagy gyártási hibából erednek, kivizsgáljuk a Zepter Szervizközpontban vagy cégünk központjában és a keletkezett hiba függvényében állapítjuk meg a javítás árát.

A jótállás kizárólag akkor érvényes, ha:

- A készülék anyaghibás vagy gyártási hibás.
- Nincs nyoma vásárló által okozott külső sérüléseknek, illetve nincsenek a készülékben a gyáritól eltérő, idegenek által beépített alkatrészek.
- Kizárólag a more **juice**press-hez tervezett kiegészítőket használtak.
- A more **juice**press-t nem töltötték túl és nem ütögették, illetve nem törték szét.

A jótállás nem vonatkozik:

- Az alkatrészek természetes használódására, kopására.
- Szállításból, nem megfelelő használatból, illetve gondatlan és/vagy helytelen használatból eredő károokra.
- Házilag szerelt, átalakított készülékekre.
- Azokra a készülékekre, amelyeket nem a rendeltetésüknek megfelelően használtak.
- Olyan károokra, amelyek a biztonsági előírások és a Használati Útmutató utasításainak figyelmen kívül hagyásából adódnak.
- Olyan javításokból és karbantartásból származó károokra, melyeket nem a kijelölt szervizben végeztek el.

E garancia nem változtat a fogyasztó törvényes jogain, illetve a forgalmazóval szembeni és az eladási/vásárlási megállapodásból fakadó jogain, melyekről a hatályban lévő és ide vonatkozó nemzeti törvények rendelkeznek.

Vonatkozó nemzeti törvények hiányában e garancia marad a fogyasztó egyedüli és kizárólagos jogorvoslati lehetősége, és a gyártó nem vonható felelősségre semmi olyan közvetett vagy közvetlen kárért, amely ezen termék explicit vagy implicit garancia-feltételein túlmutat.

A gyártó felelőssége a vásárló által ténylegesen kifizetett vételáráig terjed, azon túl viszont nem.

FIGYELEM! Amennyiben a termék megvásárlása után a sorozatszámot tartalmazó címkét eltávolítják vagy az nem olvasható, a gyártó fenntartja a jogot a jótállási szolgáltatás elutasítására. Ha bármilyen megjegyzése vagy kérdése van a készülék működésével vagy a jótállással kapcsolatban, kérjük forduljon a Zepter Szervizközpontoz.

8. MEGFELELŐSÉGI NYILATKOZAT



A more **juice**press a következő európai irányelveknek felel meg:

a) Az Európai Bizottság 2014/35/EU számú, korlátozott feszültségtartományon belüli üzemeltetésre tervezett elektromos eszközökre vonatkozó irányelvnek és kiegészítéseinek.

b) Az elektromágneses kompatibilitásról szóló 2014/30/EU irányelvnek és kiegészítéseinek.

Az EC megfelelési nyilatkozat garantálja, hogy a készülék biztonságos és átesett a szükséges bevizsgáláson és tesztelésen, így minden vonatkozó szabványnak, irányelvnek, és szabálynak megfelel.



A Vámunió 020/2011-es számú,

„Technikai eszközök elektromágneses kompatibilitásáról”

szóló műszaki szabályait a Vámunió Bizottsága a 879-es számú döntés keretében fogadta el 2011. december 9-én.

A Vámunió 004/2011-es számú,

„Alacsonyfeszültségű eszközök biztonságáról”

szóló műszaki szabályait a Vámunió Bizottsága a 768-as számú döntés keretében fogadta el 2011. augusztus 16-án.

9. HULLADÉKKEZELÉSI INFORMÁCIÓK



Ez a jelzés a terméken vagy a csomagolásán azt jelzi, hogy élettartama végén a terméket nem egyszerű háztartási hulladékként kell kezelni, hanem az erre kijelölt helyen és módon kell elhelyezni a helyi hatósági előírásoknak megfelelően. A 2012/19/EU irányelvnek megfelelően igénybe veheti a hivatalos WEEE hulladékgyűjtő szolgálatot is.

Az elektromos eszközök egyes részeinek szelektív gyűjtése segít megelőzni a környezetszennyezés káros hatásait és csökkenti azokat a veszélyforrásokat, amelyek megfelelő hulladékkezelés hiányában ártalmasak lehetnek az emberek egészségére.

Ezen felül lehetővé teszi az anyagok újrafelhasználását, így nyersanyagokat és energiát takaríthatunk meg.

A gyűjtésre, szelektálásra, és az újrafelhasználásra vonatkozó részletes információkért keresse a WEEE begyűjtő szolgáltatás üzemeltetőjét vagy a Zepter Szervizközpontot.

GRATULUJEMY ZAKUPU	102
1 INSTRUKCJE DOTYCZĄCE BEZPIECZEŃSTWA	103
1.1 WARUNKI PRACY URZĄDZENIA	103
1.2 WAŻNE INSTRUKCJE DOTYCZĄCE BEZPIECZEŃSTWA	104
1.3 UTYLIZACJA PRODUKTU	106
2 KONSERWACJA I CZYSZCZENIE	106
3 CECHY PRODUKTU	108
4 DANE TECHNICZNE	109
5 INSTRUKCJE UŻYTKOWANIA	110
5.1 PIERWSZE UŻYCIE	110
5.2 SPOSÓB UŻYCIA	111
6 ROZWIĄZYWANIE PROBLEMÓW	112
7 INFORMACJE DOTYCZĄCE GWARANCJI	113
8 DEKLARACJA ZGODNOŚCI	114
9 POSTĘPOWANIE Z ODPADAMI	114
10 KARTA GWARANCYJNA	173

WYBRAŁEŚ JEDEN Z INNOWACYJNYCH PRODUKTÓW FIRMY ZEPTER INTERNATIONAL, ZAPROJEKTOWANYCH BY TROSZCZYĆ SIĘ O TWOJE ZDROWIE!

Głównym celem firmy Zepter jest ciągle dążenie do poprawy jakości życia swoich klientów oraz stanie się integralną częścią ich codziennego życia. W ciągu ostatnich trzydziestu lat Zepter stała się globalną firmą, która osiągnęła niebywały sukces w ponad 60 krajach na 5 kontynentach.

Firma Zepter International i grono jej ekspertów i naukowców wprowadzili do wielu aspektów naszego życia znaczne innowacje dla zdrowia i dobrego samopoczucia, przekazując je bezpośrednio tym, którzy najbardziej ich potrzebują – ludziom takim jak Ty. Alternatywne metody przygotowywania zdrowej żywności są widoczne w linii opatentowanych produktów Zepter Masterpiece Cookware oraz w elegancji i różnorodności całej gamy akcesoriów, które, dzięki kolekcji Zepter Home Art, znalazły się już w wielu gospodarstwach domowych.

Co więcej, modne linie produktów TableArt i Tableware są jedynie przykładami starań firmy Zepter International by poprawić jakość naszego życia.

Zakłady produkcyjne firmy Zepter znajdują się w ośmiu fabrykach: w Niemczech, we Włoszech i w Szwajcarii, które stosują najnowocześniejsze technologie w celu tworzenia najwyższej jakości produktów firmy Zepter.

Wyciskarka do soku morejuicepress wykorzystuje System Wolnej Ekstrakcji – innowacyjny i inteligentny dwustopniowy proces, w którym owoce i warzywa są miażdżone i delikatnie wyciskane, a nie rozdrabniane. Dzięki temu wyciskarka pozwala w pełni zachować wartości odżywcze żywności. Aby witaminy i składniki odżywcze były dostarczane w nienaruszonym stanie, ważne jest równomierne wyciskanie soku, tak by do komórek nie dostało się ciepło i powietrze.

Wielofunkcyjna wyciskarka do soku pozwalająca zachować naturalny i zdrowy tryb życia.

W niniejszej instrukcji obsługi zastosowano specjalne zwroty wskazujące na ważne informacje:

OSTRZEŻENIE!

Ze względów bezpieczeństwa, należy zachować ostrożność.

UWAGA!

Ten zwrot wskazuje dodatkowe informacje i przydatne porady dotyczące odpowiedniego użytkowania urządzenia.

Przed przystąpieniem do użytkowania, czyszczenia lub konserwacji urządzenia, należy dokładnie zapoznać się z poniższymi instrukcjami i je stosować.

1.1 WARUNKI PRACY URZĄDZENIA

Maksymalna temperatura otoczenia podczas normalnego użytkowania wynosi +60°C; średnia temperatura w ciągu 24 godzin nie powinna przekraczać +35°C. Zalecana minimalna temperatura otoczenia wynosi +5°C.

Powietrze w otoczeniu powinno być czyste; wilgotność względna nie może przekraczać 50% przy maksymalnej temperaturze +60°C. W przypadku niższych temperatur otoczenia dopuszczalna jest wyższa wilgotność względna (na przykład 90% w temperaturze +20°C).

Wyciskarkę morejuicepress należy przechowywać w suchym, wolnym od kurzu i chłodnym miejscu, poza zasięgiem dzieci.

Urządzenia nie należy obsługiwać przez dłużej niż **20 minut**. Po tym czasie, wyciskarka wymaga ostygnięcia.

Po wyciśnięciu soku z ok. 1 kg warzyw i/lub owoców, do podajnika należy wlać trochę wody, aby wypłukać pulpę i zabezpieczyć walek ślimakowy przed zapchaniem.

1.2 WAŻNE INSTRUKCJE DOTYCZĄCE BEZPIECZEŃSTWA

- 01.** Niniejsza instrukcja obsługi jest integralną częścią urządzenia. Należy dokładnie zapoznać się ze wszystkimi wskazówkami bezpieczeństwa zawartymi w niniejszej instrukcji, ponieważ są one istotnym źródłem informacji na temat użytkowania i konserwacji urządzenia. Należy zachować niniejszą instrukcję do wykorzystania w przyszłości!
- 02.** Po wyjęciu urządzenia z opakowania, upewnić się, że jest ono w nienaruszonym stanie.
- 03.** Jeżeli którakolwiek z informacji jest niezrozumiała, nie należy korzystać z urządzenia i zgłosić się po poradę do wykwalifikowanego personelu firmy Zepter.
- 04.** Przed podłączeniem urządzenia do sieci elektrycznej należy sprawdzić, czy dane na tabliczce znamionowej odpowiadają specyfikacji sieci elektrycznej.
- 05.** Zasadniczo, należy unikać stosowania zasilaczy, listew zasilających i/lub przedłużaczy; jeżeli nie jest to możliwe, należy upewnić się, że stosowane są wyłącznie standardowe lub wielokrotne zasilacze i przedłużacze, zgodne z obowiązującymi przepisami bezpieczeństwa.
- 06.** W przypadku uszkodzenia przewodu zasilającego, w celu uniknięcia niebezpieczeństwa, konieczna jest jego wymiana przez autoryzowany Serwis Zepter.
- 07.** Nigdy nie należy używać urządzenia, jeżeli istnieją jakiegokolwiek przesłanki wskazujące na uszkodzenie zarówno samego urządzenia lub przewodu zasilającego. Jeżeli wymagana jest jakakolwiek naprawa urządzenia, należy zwrócić się wyłącznie do Centrum Napraw Zepter.
- 08.** NIE podłączać ani nie odłączać urządzenia mokrymi rękami.
- 09.** NIE odłączać urządzenia poprzez ciągnięcie za urządzenie lub przewód zasilający.
- 10.** NIE dopuścić, aby przewód zwisał z krawędzi stołu lub dotykał gorących powierzchni.
- 11.** W razie awarii należy odłączyć urządzenie z sieci.
- 12.** NIE wystawiać wyciskarki more **Juice**press na działanie niekorzystnych warunków

- pogodowych, takich jak deszcz, grad, śnieg, wiatr itp.
- 13.** NIE używać wyciskarki more **Juice**press w obecności wybuchowych i łatwopalnych materiałów i gazów lub otwartego ognia.
 - 14.** Urządzenie może być stosowane przez dzieci w wieku od 8 lat oraz osoby o ograniczonych zdolnościach fizycznych, sensorycznych lub umysłowych lub też nieposiadające odpowiedniego doświadczenia lub wiedzy jedynie pod nadzorem lub jeżeli takie osoby zostały pouczone o bezpiecznych metodach użytkowania urządzenia i związanych z tym zagrożeniach. Dzieci nie mogą bawić się niniejszym urządzeniem. Czyszczenie i konserwacja urządzenia nie mogą być przeprowadzane przez dzieci pozostawione bez opieki.
 - 15.** Niniejsze urządzenie może być stosowane wyłącznie do czynności, dla których zostało zaprojektowane (tj. wyciskania soku) oraz zgodnie z funkcjami opisanymi w instrukcji obsługi. Producent nie ponosi odpowiedzialności za szkody wynikające z niewłaściwego, błędnego lub nieuzasadnionego użytkowania urządzenia.
 - 16.** NIE zanurzać podstawy silnika w wodzie lub innych cieczach, ponieważ może to skutkować porażeniem prądem.
 - 17.** NIE płukać urządzenia lub przewodu zasilającego pod bieżącą wodą.
 - 18.** NIE używać na zewnątrz.
 - 19.** NIE wkładać palców lub innych przedmiotów do wylotu wyciskarki podczas pracy. W przypadku utknięcia jedzenia w urządzeniu, należy posłużyć się popychaczem lub kolejnym kawałkiem owocu, aby przesunąć je w dół. Jeżeli nie jest to możliwe, należy wyłączyć urządzenie i je rozebrać, aby wyjąć zalegające jedzenie.
 - 20.** Przed uruchomieniem, należy zawsze upewnić się, że urządzenie jest całkowicie zmontowane.
 - 21.** Należy pamiętać o wyłączeniu urządzenia po użyciu.

1.3 UTYLIZACJA PRODUKTU

Gdy cykl życia urządzenia dobiegnie końca, zalecamy odciąć jego kabel zasilający dla celów bezpieczeństwa. Czynność tę należy przeprowadzić wyłącznie po uprzednim odłączeniu urządzenia z sieci! Nie należy usuwać urządzenia jak w przypadku zwykłych odpadów, lecz oddać personelowi wykwalifikowanemu do zbiórki tego rodzaju materiałów. W ten sposób zostanie ono właściwie usunięte i poddane recyklingowi. Jest to cenna pomoc w chronieniu naszego środowiska!

2. KONSERWACJA I CZYSZCZENIE



Wyłączyć urządzenie
OSTRZEŻENIE!
Przed przystąpieniem do czyszczenia urządzenia, należy odłączyć je z sieci.



Wyjąć bęben z podajnikiem z głównego korpusu urządzenia poprzez pociągnięcie za bęben. Należy upewnić się, że podajnik znajduje się w pozycji „close” (zamkniętej).

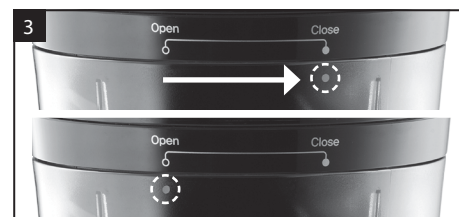

Przekręcić podajnik przeciwnie do kierunku ruchu wskazówek zegara do pozycji „open” (otwarty) i go otworzyć.



Wyjąć wałek ślimakowy z bębna i go rozebrać. Przekręcić górną część wałka ślimakowego przeciwnie do kierunku ruchu wskazówek zegara, aby oddzielić ją od jego dolnej części.

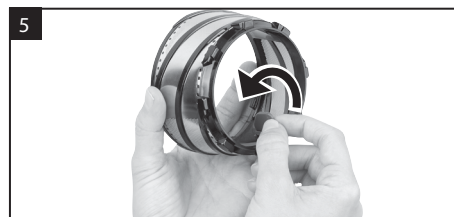

Wyjąć gumową podkładkę znajdującą się po wewnętrznej stronie wałka ślimakowego.

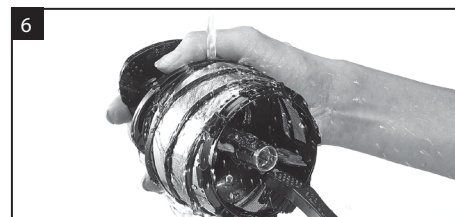

Użyć szczotki, aby dokładnie wyczyścić wałek ślimakowy po użyciu.

Ważna informacja!

Nie stosować detergentów, które zawierają rozpuszczalniki organiczne, wybielacze, chlor, benzen lub substancje żrące.

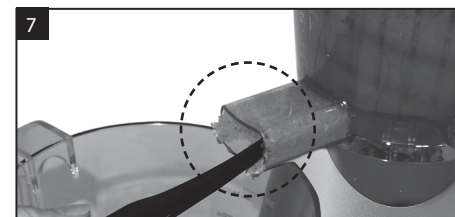

Użyć końcówki szczotki, aby wyjąć pozostałości owoców lub warzyw z wylotu bębna.

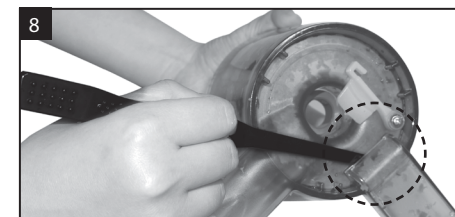

Aby możliwy był dostęp do wewnętrznej części bębna, należy wyjąć gumowe podkładki.



Do czyszczenia głównego korpusu należy stosować wilgotną, miękką szmatkę.

Uwaga!

Nigdy nie zanurzać głównego korpusu w wodzie i/lub myć go pod bieżącą wodą!



Dokładnie wysuszyć wszystkie części urządzenia.

Uwaga!

Nie suszyć urządzenia ani jego części na grzejniku.

Instrukcje dotyczące mycia w zmywarce do naczyń!

Wałek ślimakowy, podajnik i bęben mogą być myte w **zmywarce do naczyń**.

1. Oddzielić wałek ślimakowy i gumową podkładkę od śruby.
2. Wypłukać wszystkie części pod bieżącą wodą i, w razie potrzeby, usunąć pozostałości owoców lub warzyw.

Ważna informacja! Do usuwania zalegających cząstek należy użyć szczotki.

Uwaga! Nigdy nie wkładać głównego korpusu do zmywarki. Do czyszczenia głównego korpusu należy stosować wilgotną, miękką szmatkę.

3. CECHY PRODUKTU



4. DANE TECHNICZNE

Nazwa produktu	Wyciskarka more juicepress
Kod	TF-999F
Napięcie	220 V - 240 V~
Częstotliwość pracy	50/60 Hz
Pobór mocy	150 W
Prędkość obrotowa	54 rpm (Normalnie) (32 rpm przy 20 N.m)
Długość przewodu zasilającego	120 cm
Silnik Silnik	prądu stałego (DC)
Waga	4,7 kg
Wymiary	190 x 199 x 459 mm (S x G x W mm)
Poziom hałasu	65 dB(A)
Czas pracy	Praca w krótkich odstępach czasu wynoszących maks. 20 minut
Kraj pochodzenia	Korea Południowa

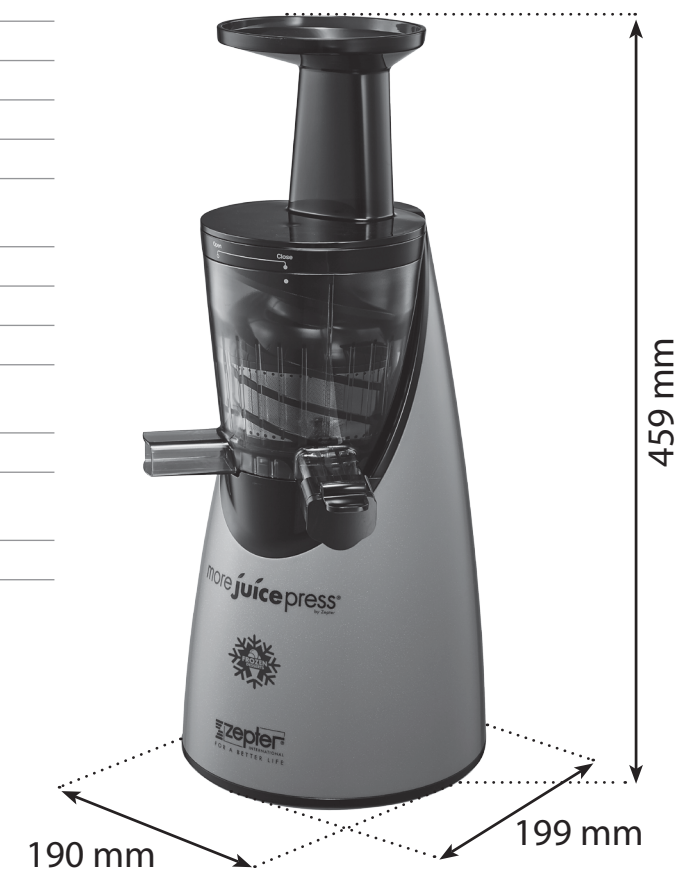

5. INSTRUKCJE UŻYTKOWANIA

5.1 PIERWSZE UŻYCIĘ

Ważna informacja! Przed pierwszym użyciem urządzenia, należy umyć części, które wejdą w kontakt z żywnością.

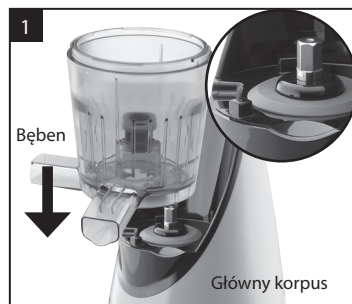

Umieścić bęben na głównym korpusie.

Wcisnąć bęben aż do wału głównego korpusu.

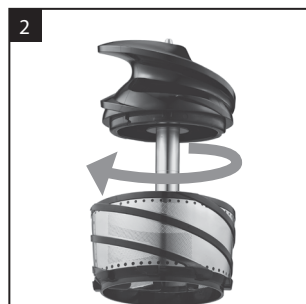

Zamocować wałek ślimakowy obracając jego górną część zgodnie z kierunkiem ruchu wskazówek zegara do momentu usłyszenia „kliknięcia”.

Ważna informacja! Należy upewnić się, że górna część jest zablokowana.



Osadzić wałek ślimakowy w środku bębna.



Umieścić podajnik na bębnie poprzez jego obracanie zgodnie z kierunkiem ruchu wskazówek zegara.



WAŻNE
Uwaga! Należy upewnić się, że podajnik znajduje się w pozycji „close” (zamkniętej). Oznaczenia na podajniku i bębnie muszą znajdować się w jednej linii.

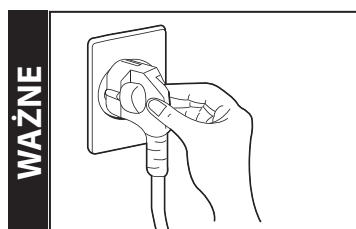

WAŻNE
Podłączyć przewód zasilający.

**WAŻNA INFORMACJA!**

Urządzenie należy stosować na suchej, stabilnej i poziomej powierzchni.

Ustawić zbiorniki pod każdym z wylewów (Wylew soku/ pulpy).

Przed uruchomieniem, należy zawsze upewnić się, że urządzenie jest całkowicie zmontowane.

5.2 SPOSÓB UŻYCIA



Przyciski funkcyjne

- ▶ „ON” (WŁ.) służy do uruchamiania urządzenia.
- ▶ „REV” służy do włączania obrotów wstecznych. Należy z niego skorzystać, gdy część owocu lub warzywa utknie w wyciskarce. Spowoduje to usunięcie materiału zapychającego urządzenie.
- ▶ „OFF” (WYŁ.) służy do zatrzymywania urządzenia. Umieszczenie przycisku w środkowej pozycji spowoduje wyłączenie urządzenia.

WAŻNA INFORMACJA dla przygotowania mrożonych deserów!

Po wyjęciu owoców (produktu) z zamrażarki odstawić na 5-10 minut w temperaturze pokojowej przed użyciem. Wypełnij bęben do połowy owocami (nie przekraczaj poziomu sitka)

Przed umieszczeniem owoców i/lub warzyw w urządzeniu należy je dokładnie umyć.

Przed wyciskaniem soku z orzechów, należy je zmiękczyć/ namoczyć od 12 do 24 godzin. Przed wyciskaniem soku, należy usunąć wszystkie twarde łodygi, skorupki, gniazda nasienne i pestki (z owoców i warzyw), aby zabezpieczyć przed uszkodzeniem lub zapchaniem urządzenia. W podajniku należy umieścić jedną porcję materiału, z którego będzie wyciskany sok. (Zdj. 1). W przypadku warzyw liściastych, takich jak szpinak, jarmuż, kapusta itp. lub ziół, do wkładania składników należy zawsze używać popychacza. (Zdj. 2).

Uwaga!

NIE umieszczać w urządzeniu lodu ani surowych orzechów.
NIE stosować innych przyborów niż popychacz.
NIE wkładać palców lub innych przedmiotów do wylotu wyciskarki podczas pracy.

Ważna informacja! Nadmierne popychanie materiału nie przyspieszy pracy urządzenia i może doprowadzić do przepełnienia bębna. Po wyciśnięciu soku z ok. 1 kg warzyw/owoców, do podajnika należy wlać trochę wody, aby wypłukać pulpę.

Przed wyłączeniem urządzenia należy poczekać, aż zostanie całkowicie opróżnione. Wyłączyć urządzenie. Przekręcić przełącznik na środek, do pozycji „OFF” (WYŁ.).

Uwaga!

NIE dotykać przełącznika mokrymi dłońmi! Odłączyć wtyczkę z kontaktu! Bezpośrednio po użyciu wyciskarki moreJuicepress należy ją umyć. Patrz: rozdział 2, „Konserwacja i czyszczenie”.

Ważna informacja!

Resztki owoców i warzyw należy umieścić w lodówce.

WSKAZÓWKI DOTYCZĄCE STOSOWANIA PULPY!

Nie wyrzucać pulpy po wyciśnięciu soku! Pulpę będącą pozostałością po wyciśnięciu soku za pomocą urządzenia moreJuicepress zawiera włókna i posiada wartości odżywcze. Pulpę można wykorzystać jako składnik wielu deserów i/lub wysmienitych dań.

6. ROZWIĄZYWANIE PROBLEMÓW

Jeżeli urządzenie nie działa prawidłowo, należy postępować zgodnie z następującymi instrukcjami.

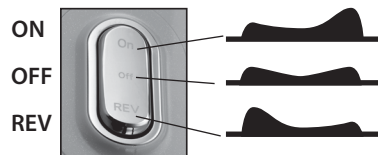

1. Wyłączyć urządzenie.
2. Na kilka sekund włączyć urządzenie w trybie obrotów wstecznych („REV”).
3. Ponownie przystąpić do użytkowania urządzenia.
4. Jeżeli praca w trybie obrotów wstecznych „REV” nie przyniosła wymaganych rezultatów, należy wyłączyć urządzenie i je rozebrać. Następnie, złożyć urządzenie zgodnie z instrukcjami.
5. Ponownie uruchomić urządzenie.

UWAGA! Nie dotykać przełącznika mokrymi dłońmi!

Jeżeli Twoja wyciskarka morejuicepress nie działa prawidłowo, to, w celu rozwiązania problemu, należy zapoznać się z następującymi instrukcjami. W przypadku braku możliwości rozwiązania problemu, należy skontaktować się z Centrum Serwisowym Zepter.

Problem	Sprawdzić	Możliwe rozwiązania
Urządzenie nie działa.	• Czy przewód zasilający jest podłączony?	Należy sprawdzić, czy przewód zasilający jest podłączony do gniazdka prądu zmiennego 220-240 V, 50/60 Hz.
	• Czy urządzenie zostało prawidłowo złożone?	Złożyć urządzenie, postępując zgodnie z instrukcjami (patrz strona 110).
	• Czy doszło do odłączenia zasilania?	Złożyć urządzenie, postępując zgodnie z instrukcjami (patrz strona 110).
	• Czy urządzenie było obsługiwane przez ponad 20 minut?	Jeżeli wymagane jest stosowanie urządzenia przez ponad 20 minut, należy je wyłączyć i pozostawić do ostygnięcia na godzinę.
Sok jest zbyt rzadki lub zbyt gęsty.	• Czy gumowa podkładka została prawidłowo założona?	Założyć gumową podkładkę, postępując zgodnie z instrukcjami (patrz strona 107: zdjęcie 8).
	• Czy stosowane składniki były świeże?	Przejrzałe owoce lub warzywa mogą utknąć w sitku. Jeżeli wymagane jest stosowanie przejrzałych składników, przed przystąpieniem do wyciskania soku, należy moczyć je przez co najmniej 10 minut w wodzie mineralnej.
	• Czy w urządzeniu nie znajduje się zbyt dużo składników lub innych materiałów?	Nie wkładać do urządzenia zbyt dużo składników lub jakichkolwiek cieczy. Zaleca się wycisnąć sok z ok. 250 g owoców/warzyw w ciągu każdej minuty pracy urządzenia. Zaleca się przemyć urządzenie po wyciśnięciu soku z 1 kg owoców lub warzyw. Jeżeli dojdzie do przepełnienia bębna, należy rozebrać urządzenie i umyć je zgodnie z instrukcjami podanymi w rozdziale 2 „Konservacja i czyszczenie”.
Pokrywa bębna nie chce się otworzyć.	• W jaki sposób otwierano pokrywę bębna?	Nacisnąć przycisk REV i otworzyć pokrywę bębna, przekręcając ją w kierunku „OPEN” (otwarty). Podczas otwierania pokrywę bębna należy zwracać uwagę na kierunek jej obracania.

Urządzenie zatrzymało się podczas pracy?	• Czy składniki były wpychane na siłę do wyciskarki?	Nie wkładać do urządzenia zbyt dużo składników.
	• Czy do urządzenia włożono składniki z nasionami?	Nacisnąć przycisk REV przez 2-3 sekundy, a następnie ponownie nacisnąć przycisk ON. Jeżeli po przeprowadzeniu powyższych czynności, nie obraca się wałek ślimakowy, to należy zaprzestać stosowania urządzenia. Wyłączyć, rozebrać i wyczyścić urządzenie. Następnie, ponownie je złożyć i przystąpić do dalszego użytkowania.
Silnik porusza się wydając przy tym głośne dźwięki.	• Czy urządzenie i wszystkie jego elementy zostały poprawnie złożone?	Jeżeli urządzenie zostało poprawnie złożone, to, podczas wyciskania soku z przejrzałych owoców i warzyw, będzie ono zawsze wydawało głośne dźwięki. Wyłączyć urządzenie i wyczyścić zbiornik.

7. INFORMACJE DOTYCZĄCE GWARANCJI

Niniejsze urządzenie może być stosowane wyłącznie do czynności, dla których zostało zaprojektowane, tj. wyciskania soku, do użytku domowego. Producent nie ponosi odpowiedzialności za szkody wynikające z niewłaściwego, błędnego lub nieuzasadnionego użytkowania urządzenia. Wszystkie nasze urządzenia zostały poddane ścisłej kontroli i testom i posiadają gwarancję na wady produkcyjne.

Okres gwarancji rozpoczyna się od daty zakupu urządzenia. Datą zakupu jest data wykazana na fakturze wystawionej przez sprzedawcę po dostarczeniu urządzenia. **Podczas obsługi gwarancyjnej wymagany jest dowód zakupu, dlatego ważne jest, aby zachować paragon.**

Okres gwarancji ma zastosowanie zgodnie z obowiązującym prawem i lokalnymi przepisami.

Producent zobowiązuje się nieodpłatnie naprawić lub wymienić te części urządzenia, w stosunku do których w okresie gwarancji ujawnią się wady produkcyjne. Wady, które jednoznacznie nie wynikają z zastosowanego materiału lub sposobu produkcji będą badane w jednym z naszych Centrów Serwisowych firmy Zepter lub w naszej siedzibie i, w zależności od wyniku, będzie za nie pobierana opłata.

Gwarancja jest ważna wyłącznie, w przypadku gdy:

- Urządzenie wykazuje wady materiałowe lub produkcyjne.
- Nie wykryto oznak uszkodzenia przez klienta lub obecności nieoryginalnych części montowanych przez nieupoważnione osoby.
- Stosowano wyłącznie akcesoria przeznaczone do wyciskarki morejuicepress.
- Nie doszło do przeciążenia lub zniszczenia wyciskarki morejuicepress.

Gwarancja nie obejmuje:

- Normalnego zużycia części.
- Uszkodzeń powstałych podczas transportu, wynikających z nieprawidłowego użytkowania, zaniedbania i niewłaściwego postępowania z urządzeniem.
- Urządzeń, które zostały naruszone.
- Urządzeń, które były stosowane do celów niezgodnych z ich przeznaczeniem.
- Uszkodzeń wynikających z braku przestrzegania zasad bezpieczeństwa i niestosowania się do zaleceń zawartych w niniejszej Instrukcji obsługi.
- Jakichkolwiek uszkodzeń urządzenia wynikających z napraw i/lub konserwacji przeprowadzanych przez nieupoważnione osoby.

Niniejsza gwarancja nie ogranicza ustawowych praw konsumenta, wynikających z obowiązującego ustawodawstwa krajowego, ani praw klienta w stosunku do sprzedawcy, wynikających z umowy kupna/sprzedaży.

W przypadku braku obowiązującego ustawodawstwa krajowego, gwarancja będzie jedynym i wyłącznym zadośćuczynieniem prawnym konsumenta, a producent nie ponosi odpowiedzialności za jakiegokolwiek szkody uboczne lub wynikowe z tytułu naruszenia jakiegokolwiek wyraźnych lub dorozumianych gwarancji tego produktu.

Odpowiedzialność producenta ogranicza się do i nie przekroczy ceny zakupu produktu, którą faktycznie zapłacił konsument.

UWAGA! Jeżeli, po zakupie produktu, jego etykieta z numerem seryjnym została usunięta lub jest nieczytelna, producent zastrzega sobie prawo do odmowy obsługi gwarancyjnej. W przypadku jakiegokolwiek uwag lub pytań dotyczących pracy urządzenia lub gwarancji, należy skontaktować się z Centrum Serwisowym firmy Zepter.

8. DEKLARACJA ZGODNOŚCI



Wyciskarka more **Juice**press jest zgodna z następującymi dyrektywami europejskimi:

a) dyrektywa 2014/35/EU w sprawie sprzętu elektrycznego przewidzianego do stosowania w określonych granicach napięcia wraz z poprawkami.

b) rozporządzenie w sprawie kompatybilności elektromagnetycznej Dyrektywa 2014/30/EU wraz z poprawkami.
Deklaracja zgodności WE gwarantuje, że urządzenie jest bezpieczne i zostało sprawdzone i przetestowane w celu spełnienia wszystkich wymagań określonych w obowiązujących normach, dyrektywach i rozporządzeniach.

Reglament techniczny Unii Celnej 020/2011

„Kompatybilność elektromagnetyczna środków technicznych”, zatwierdzony decyzją Komisji Unii Celnej Nr 879 z 9 grudnia 2011 r.

Reglament techniczny Unii Celnej 004/2011

"Bezpieczeństwo urządzeń niskiego napięcia" zatwierdzony decyzją Komisji Unii Celnej Nr 768 z 16 sierpnia 2011 r.



9. POSTĘPOWANIE Z ODPADAMI

Symbol na produkcie lub jego opakowaniu oznacza, że gdy cykl życia produktu dobiegnie końca, produkt nie powinien być traktowany jako zwykłe odpady komunalne lecz usunięty zgodnie z instrukcjami władz lokalnych i w odpowiednio wyznaczonych do tego celu miejscach. Istnieje możliwość skorzystania z usług oficjalnej jednostki zajmującej się zbieraniem odpadów WEEE, zgodnie z dyrektywą 2012/19/UE.

Selektywna zbiórka poszczególnych elementów sprzętu elektrycznego i elektronicznego zapobiega negatywnym skutkom zanieczyszczenia środowiska i minimalizuje zagrożenia dla zdrowia ludzkiego, które mogą wystąpić w wyniku niewłaściwej utylizacji produktu. Ponadto umożliwia to odzyskanie i ponowne wykorzystanie materiału, pozwalając w ten sposób oszczędzić energię i surowce. Aby uzyskać szczegółowe informacje na temat zbierania, sortowania, ponownego wykorzystania i recyklingu produktów, należy skontaktować się dostawcą usług zbiórki odpadów WEEE lub Centrum Serwisowym firmy Zepter.



ПОЗДРАВЛЯЕМ	116
1 ИНСТРУКЦИЯ ПО БЕЗОПАСНОСТИ	117
1.1 УСЛОВИЯ ЭКСПЛУАТАЦИИ	117
1.2 УКАЗАНИЯ ПО ТЕХНИКЕ БЕЗОПАСНОСТИ	118
1.3 УТИЛИЗАЦИЯ	120
2 УХОД И ЭКСПЛУАТАЦИЯ	120
3 КОМПЛЕКТАЦИЯ	122
4 ТЕХНИЧЕСКИЕ ХАРАКТЕРИСТИКИ	123
5 ИНСТРУКЦИЯ ПО ЭКСПЛУАТАЦИИ	124
5.1 ПЕРВОЕ ПРИМЕНЕНИЕ	124
5.2 ЭКСПЛУАТАЦИЯ	125
6 УСТРАНЕНИЕ НЕПОЛАДОК	126
7 ГАРАНТИЯ	127
8 ДЕКЛАРАЦИЯ СООТВЕТСТВИЯ	128
9 ИНФОРМАЦИЯ ОБ УТИЛИЗАЦИИ	128
10 ГАРАНТИЙНЫЙ ТАЛОН	173

ВЫ ПРИОБРЕЛИ ОДНО ИЗ САМЫХ ИННОВАЦИОННЫХ И ПОЛЕЗНЫХ УСТРОЙСТВ ОТ КОМПАНИИ ZEPTEK INTERNATIONAL!

Постоянно стремясь к улучшению качества жизни, компания Zepter стала неотъемлемой частью миллионов семей во всем мире. За последние тридцать лет компания Zepter открыла свои представительства и магазины более чем в 60 странах на 5 континентах.

Команда экспертов и исследователей компании Zepter International постоянно внедряет все новые и новые разработки для улучшения здоровья и благосостояния в различных областях нашей жизни, предлагая их тем, кому они в первую очередь необходимы – точно таким же людям, как вы.

В качестве альтернативы традиционному приготовлению продуктов была разработана и запатентована коллекция кухонной посуды Masterpiece* от Zepter для приготовления здоровой пищи, которая включает широкий ассортимент продукции для ведения домашнего хозяйства.

Кроме того, компания Zepter International предлагает роскошные линии украшений для стола и сервировочных комплектов.

Производственные мощности компании Zepter расположены на восьми заводах: в Германии, Италии и Швейцарии - на которых используются самые современные технологии для создания изделий высочайшего качества Zepter.

Соковыжималка more **juice** press** сочетает в себе Систему медленного отжима – современный инновационный двухступенчатый процесс: вместо того чтобы измельчать фрукты и овощи, на них оказывается мягкое давление, в результате чего сохраняется питательная ценность продуктов. Для сохранения максимального количества витаминов и полезных веществ при отжиме сока необходимо, чтобы давление было мягким и равномерным. Это предотвращает создание теплоты трения и попадание воздуха между волокнами.

Многофункциональная соковыжималка для естественного и здорового образа жизни.

*Шедевр.

**Мо джус пресс.

В данном Руководстве используются специальные обозначения, чтобы привлечь ваше внимание к важным деталям:
ПРЕДУПРЕЖДЕНИЕ!

Будьте внимательны в целях безопасности.

ВНИМАНИЕ!

Это примечание содержит дополнительную информацию и полезные советы для правильного использования устройства.

Для дальнейшей эксплуатации, ухода и хранения устройства, пожалуйста, внимательно прочтите инструкции и следуйте им.

1.1 УСЛОВИЯ ЭКСПЛУАТАЦИИ

Максимальная температура окружающей среды для нормальной эксплуатации +60°C; среднесуточная температура не должна превышать +35°C. Минимальная рекомендуемая температура окружающей среды +5°C.

Окружающий воздух должен быть без примесей; относительная влажность воздуха не должна превышать 50% при максимальной температуре +60°C.

Более высокая относительная влажность приемлема при более низкой температуре окружающей среды (например, 90% при +20°C).

Храните соковыжималку more **juice** press в сухом, чистом и прохладном месте, недоступном для детей.

Не используйте устройство более **20 минут**. Необходимо, чтобы устройство остыло.

После отжима приблизительно 1 кг овощей и/или фруктов, налейте немного воды в загрузочный желоб, чтобы смыть жмых и предотвратить засорение шнекового механизма.

- 01.** Данное руководство является неотъемлемой частью устройства. Внимательно прочитайте все правила по технике безопасности и примечания, так как они содержат важную информацию об использовании и обслуживании устройства. Храните руководство для дальнейшего применения!
- 02.** После удаления упаковки убедитесь, что устройство не повреждено.
- 03.** Если что-то в приведенной информации не понятно, не используйте устройство и свяжитесь с квалифицированным специалистом компании Zepher.
- 04.** Перед подключением зарядного устройства к электросети, убедитесь, что данные на шильдике совпадают с напряжением электросети.
- 05.** Использование вспомогательных адаптеров, адаптеров с несколькими разъемами и/или удлинителей следует избегать; если вы не можете обойтись без них, убедитесь, что они соответствуют действующим нормам безопасности.
- 06.** В случае повреждения шнура питания, во избежание несчастного случая он должен быть заменен в авторизованном Сервисном Центре компании Zepher.
- 07.** Никогда не используйте устройство, если есть какие-либо признаки повреждений самого устройства или шнура питания. При любой неисправности обращайтесь только в ваш Сервисный Центр Zepher.
- 08.** НЕ включайте или отключайте устройство мокрыми руками.
- 09.** НЕ тяните за шнур питания при отключении устройства от сети электропитания.
- 10.** НЕ допускайте, чтобы шнур питания перевешивался через край стола или касался горячих поверхностей.
- 11.** В случае чрезвычайной ситуации отключите устройство от сети электропитания.
- 12.** НЕ подвергайте устройство more **juice**press воздействию таких неблагоприятных

погодных условий, как дождь, град, снег, ветер, и т.д.

- 13.** НЕ используйте устройство more **juice**press вблизи взрывоопасных, легковоспламеняющихся материалов, газа и открытого огня.
- 14.** Данное устройство может использоваться детьми старше 8 лет и лицами с ограниченными физическими или умственными способностями, а также с недостатком опыта и знаний только под руководством опытного человека или если они были проинструктированы о безопасном использовании и возможных рисках. Дети не должны играть с прибором. Очистка и обслуживание не должны выполняться детьми без присмотра взрослых.
- 15.** Устройство может использоваться только по прямому назначению (т.е. отжим сока) и в соответствии с указаниями, приведенными в Руководстве по эксплуатации. Производитель не несет ответственность за любой ущерб, причиненный в результате ненадлежащего использования устройства.
- 16.** Во избежание поражения электрическим током не погружайте устройство в воду или другие жидкости.
- 17.** НЕ помещайте устройство или шнур питания под проточную воду.
- 18.** НЕ используйте устройство на открытом воздухе.
- 19.** Берегите пальцы и не допускайте попадания каких-либо предметов в желоб соковыжималки во время эксплуатации. Если продукт застрекает, используйте толкатель или кусочек другого фрукта, чтобы протолкнуть его вниз. Если это невозможно, выключите устройство, разберите его и удалите остатки продуктов.
- 20.** Перед использованием всегда проверяйте, что устройство полностью собрано.
- 21.** После использования удостоверьтесь, что устройство отключено от сети электропитания.

1.3 УТИЛИЗАЦИЯ

После окончания срока службы, с целью обеспечения безопасности устройства, мы рекомендуем отрезать шнур питания. Это необходимо сделать только после отключения от сети!

Не выбрасывайте устройство вместе с обычными отходами, а передайте его в специализированную организацию для дальнейшей утилизации. Таким образом, оно будет утилизировано и переработано в соответствии с принятыми нормами. Это ценный вклад в защиту окружающей среды!

2. УХОД И ЭКСПЛУАТАЦИЯ

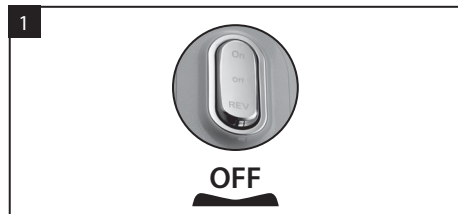

1 Выключите устройство, нажав кнопку OFF (ВЫКЛ.)

ПРЕДУПРЕЖДЕНИЕ!

Перед очисткой отключите устройство от сети.



2 Снимите верхнюю крышку с загрузочным желобом с лотка-распределителя для сока. Убедитесь, что крышка находится в положении «Close» (Закрты).

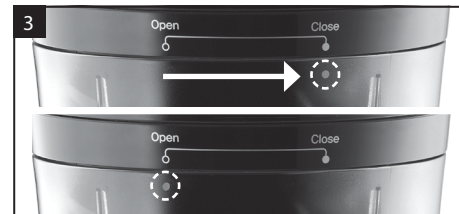

3 Поверните верхнюю крышку против часовой стрелки в положение «Open» (Открыто) и снимите ее.



4 Отделите шнековый механизм от лотка-распределителя и разберите его. Поверните верхнюю часть шнека против часовой стрелки, чтобы отделить ее от нижней части.

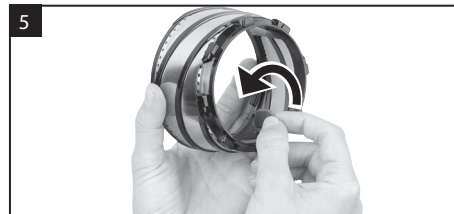

5 Извлеките резиновую прокладку, которая находится с внутренней стороны шнекового механизма.

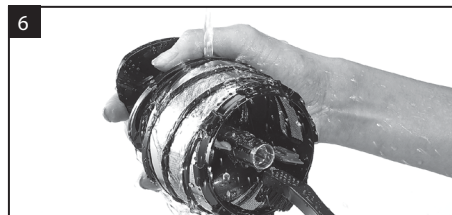

6 Используйте щетку, чтобы полностью очистить шнековый механизм после эксплуатации.

Примечание!

Не используйте моющие средства, содержащие органические растворители, отбеливатель, хлор, бензол или абразивные вещества.



9 Используйте влажную мягкую ткань для очистки моторного отсека.

Внимание!

Никогда не погружайте моторный отсек в воду и/или не мойте его под проточной водой!

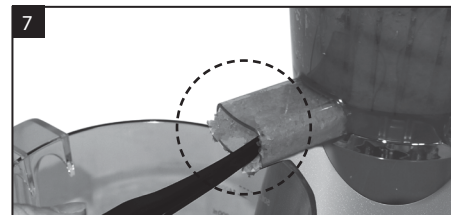

7 Используйте наконечник щетки для очистки сокоотводов от остатков продуктов.

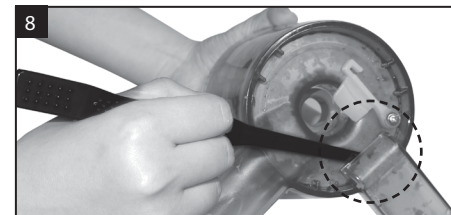

8 Для того чтобы очистить внутреннюю часть лотка-распределителя, сначала необходимо извлечь резиновые прокладки.



10 Полностью просушите все части устройства.

Внимание!

Не сушите устройство и его комплектующие с помощью нагревательного прибора.

Инструкция для посудомоечной машины!

Разрешается мыть шнековый механизм, верхнюю крышку и лоток-распределитель для сока в посудомоечной машине.

1. Отделите шнековый механизм и резиновую прокладку от винта.
2. Промойте все части под проточной водой, в случае необходимости удалите остатки продуктов.

Примечание! Используйте щетку для очистки от остатков продуктов.

Внимание!

Никогда не помещайте корпус соковыжималки в посудомоечную машину. Для его очистки используйте только влажную мягкую ткань.

3. КОМПЛЕКТАЦИЯ



4. ТЕХНИЧЕСКИЕ ХАРАКТЕРИСТИКИ

Наименование	more juicepress
Артикул	TF-999F
Напряжение	220 V - 240 V~
Частота	50/60Гц
Мощность	150Вт
Частота вращения	54 об/мин в нормальном режиме (32 об/мин при 20 Нм)
Длина электрического шнура	120 см
Двигатель	Электродвигатель постоянного тока
Вес	4,7 кг
Размер	190x199x459 мм (Ш x Д x В мм)
Уровень шума	65 дБ (А)
Стандартное время использования	беспрерывное время работы – 20 минут
Максимальное	Страна производитель Южная Корея

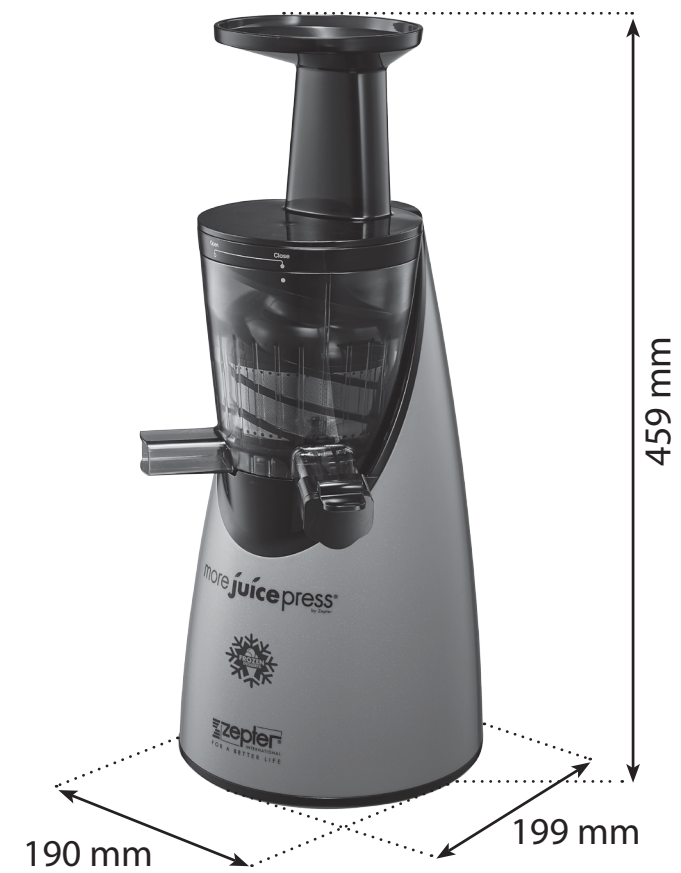

5. ИНСТРУКЦИЯ ПО ЭКСПЛУАТАЦИИ

5.1 ПЕРВОЕ ПРИМЕНЕНИЕ

Примечание! Перед первым применением промойте съемные части устройства, которые контактируют с пищевыми продуктами.



Установите лоток-распределитель на корпус соковыжималки.

Надавите на лоток, чтобы он был надежно закреплен на штифте корпуса.

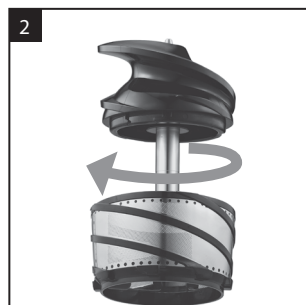

Закрепите шнековый механизм, поворачивая его по часовой стрелке до щелчка.

Примечание! Убедитесь, что верхняя часть хорошо зафиксирована.



Установите шнековый механизм в центр лотка-распределителя.



Зафиксируйте верхнюю крышку на лотке-распределителе, поворачивая ее по часовой стрелке.



Внимание!

Убедитесь, что верхняя крышка находится в положении «Close». Отметки на лотке и на крышке должны совпадать.

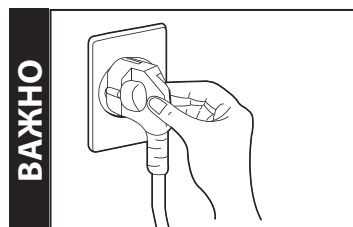

Важно! Включите шнур электропитания в сеть.



ВАЖНОЕ ПРИМЕЧАНИЕ!

Используйте устройство на сухой, устойчивой, горизонтальной поверхности.

Поместите контейнеры под каждый носиком отжима (носиком для выхода сока/жмыха).

Перед эксплуатацией всегда проверяйте, что устройство полностью собрано.

Всегда проверяйте, что верхняя крышка надежно зафиксирована.

5.2 ЭКСПЛУАТАЦИЯ



Кнопки управления

- ▶ Кнопка «ON» (ВКЛ) включает устройство.
- ▶ Кнопка «REV» означает реверс. Нажмите ее, если соковыжималка забилась кусочками продуктов. Это поможет их удалить.
- ▶ Кнопка «OFF» (ВЫКЛ) выключает устройство. Установите переключатель в центральное положение, чтобы выключить устройство.

ВАЖНАЯ ИНФОРМАЦИЯ для приготовления замороженного десерта!

После того, как Вы достали замороженные фрукты из холодильника, оставьте их на 5-10 минут при комнатной температуре перед использованием. Наполняйте емкость соковыжималки не более чем до середины (не выше насадки для измельчения) любимыми фруктами, которые Вы предпочитаете.



Тщательно промойте фрукты и/или овощи перед тем, как положить их в соковыжималку. Орехи предварительно необходимо замачивать / размягчать в течение 12 – 24 часов. Во избежание повреждений устройства или засора, перед тем как выжимать сок, удалите все жесткие черенки, стебли, кожуру, сердцевину и косточки (из фруктов и овощей). Опускайте продукты, подготовленные для приготовления сока, в загрузочный желоб один за другим (Рис.1). Для листовых овощей, таких как шпинат, капуста или травы всегда используйте толкатель. (Рис.2).

Внимание!

НЕ используйте для отжима сока лед или сырые орехи. **НЕ** используйте **никакие другие инструменты**, кроме толкателя.

Берегите пальцы и **не** допускайте попадания каких-либо предметов в желоб соковыжималки во время эксплуатации.

Примечание!

Чрезмерное давление на продукты не ускорит процесс, но может привести к поломке. После отжима приблизительно 1 кг фруктов / овощей рекомендуется налить немного чистой воды в загрузочный желоб, чтобы смыть скопившийся жмых.



Перед тем как отключить устройство подождите, пока загруженные продукты не будут полностью переработаны. Выключите устройство. Установите переключатель в положение «OFF».

Внимание!

НЕ дотрагивайтесь до переключателя мокрыми руками. Отключите шнур электропитания от сети!

Промойте соковыжималку **more juice press** сразу после использования. Смотрите Главу 2 «Уход и эксплуатация».

Примечание!

Уберите остатки продуктов в холодильник.

СОВЕТЫ ПО ИСПОЛЬЗОВАНИЮ ЖМЫХА!

Не выбрасывайте жмых после приготовления сока в соковыжималке more juice press! Жмых содержит волокна и имеет высокую питательную ценность. Его можно использовать в приготовлении разнообразных десертов и/или изысканных блюд.

6. УСТРАНЕНИЕ НЕПОЛАДОК

При возникновении неполадок, следуйте следующим советам.

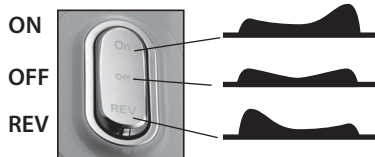

1. Выключите устройство.
2. Установите переключатель в положение «REV» на несколько секунд.
3. Снова включите устройство.
4. Если переключение в режим «REV» не помогло, выключите устройство и разберите его. Затем снова соберите, следуя инструкциям.
5. Снова включите устройство.

ВНИМАНИЕ! Не дотрагивайтесь до кнопки переключения мокрыми руками.

Если ваша соковыжималка more **juicepress** не работает надлежащим образом, следуйте советам по устранению неисправностей, приведенным ниже. Если проблема не может быть устранена - обратитесь за консультацией в Сервисный Центр Zepter.

Неисправность	Проверка	Устранение неисправности
Устройство не работает.	• Шнур электропитания подключен к сети?	Проверьте, подключен ли шнур электропитания к сети с напряжением 220В-240В и частотой 50/60 Гц.
	• Устройство собрано правильно?	Соберите устройство, следуя инструкциям (см. стр. 124).
	• Не расходуется мощность?	Соберите прибор, следуя инструкциям (см. стр. 124).
	• Вы использовали устройство дольше 20 минут?	Если вы хотите использовать устройство дольше чем 20 минут, отключите устройство и дайте ему остыть в течение часа.
Сок слишком густой или жидкий.	• Вы правильно установили резиновую прокладку?	Установите резиновую прокладку согласно приведенным инструкциям (см. стр. 121 - рис. 8).
	• Вы использовали свежие ингредиенты?	Переспелые фрукты и овощи могут привести к засору шнекового механизма. Если вы все же хотите использовать переспелые ингредиенты, перед отжимом подержите их в течение 10 минут или дольше в минеральной воде.
	• Вы загрузили слишком много ингредиентов в соковыжималку?	Не загружайте слишком много ингредиентов или жидких продуктов в соковыжималку. Рекомендуется использовать примерно 250 гр. фруктов/овощей за каждую минуту работы устройства. Мы рекомендуем промывать устройство после отжима 1 кг фруктов или овощей. Если лоток-распределитель переполнен, разберите устройство и промойте его, как описано в Главе 2 «Уход и эксплуатация».
Крышка лотка-распределителя слишком тяжело открывается.	• Как вы открывали крышку лотка-распределителя?	Установите переключатель в положение «REV», а крышку поверните в положение «OPEN». Проверьте отметки при открытии верхней крышки.

Устройство останавливается во время работы.	• Вы с усилием закладывали продукты?	Не загружайте слишком много ингредиентов.
	• Вы заложили продукты, содержащие твердые семена?	Установите переключатель в положение «REV» на 2-3 секунды, а затем снова в положение «ON». Если после выполнения шага, описанного выше, шнековый механизм не начинает движение, прекратите использовать устройство. Выключите, разберите и промойте его. Затем соберите и используйте снова.
Двигатель вибрирует, издавая громкий звук.	• Сборка устройства и его частей произведена правильно?	Если устройство собрано должным образом, шум, как правило, возникает при обработке переспелых фруктов и овощей. Выключите устройство и очистите контейнер.

7. ГАРАНТИЯ

Устройство должно использоваться только по своему прямому назначению, то есть для отжима сока в домашних условиях. Производитель не несет ответственность за повреждения, возникшие в результате неправильной эксплуатации устройства. Все приборы, произведенные нашей компанией, прошли тщательную проверку и имеют гарантию на производственные дефекты. Действие гарантии начинается с даты покупки изделия. Датой покупки изделия является дата, указанная в товарной накладной, выданной покупателю при поставке прибора.

При обращении за гарантийным обслуживанием необходимо предъявить чек или иные документы, которые были получены вами при совершении покупки, поэтому сохраняйте их. Гарантийный период устанавливается в соответствии с национальным законодательством.

Производитель обязуется в пределах гарантийного срока бесплатно восстановить или заменить те части, у которых были обнаружены производственные дефекты. Любые дефекты, которые невозможно явным образом отнести к дефектам материала или производственным дефектам, необходимо продиагностировать в Сервисном Центре Zepter. Оплата за указанные действия будет взиматься в зависимости от результатов диагностики.

Действие гарантии распространяется только на следующие случаи:

- В устройстве обнаружены производственные дефекты или дефекты материала.
- В устройстве отсутствуют следы поломки по вине покупателя, а также детали, не входящие в исходную комплектацию.
- Использовались аксессуары, предназначенные только для соковыжималки more **juicepress**.
- Соковыжималка more **juicepress** не была перегружена или разбита.

Действие гарантии не распространяется на следующие случаи:

- Естественный износ деталей.
- Повреждения, вызванные транспортировкой, неправильным использованием, небрежным обращением и/или использованием не по инструкции.
- Устройство подверглось конструктивным изменениям неуполномоченными лицами, а также были использованы детали и аксессуары других производителей.
- Устройство использовалось не по назначению.
- Не соблюдались правила техники безопасности и прочие условия, изложенные в настоящем Руководстве.

- Любые повреждения, вызванные ремонтом и/или обслуживанием, произведенным неавторизованным сервисным центром. Настоящая гарантия не затрагивает установленные законом права потребителя согласно действующему национальному законодательству и права потребителя по отношению к продавцу, установленные условиями приобретения. В случае, если национальным законодательством не урегулированы условия и порядок предоставления гарантийного обслуживания, то при его осуществлении действуют исключительно условия и порядок предоставления гарантийного обслуживания, изложенные в настоящем Руководстве. Производитель не несет ответственность за ущерб при нарушении потребителем условий гарантийного обслуживания.

ВНИМАНИЕ! Если после покупки продукта его товарный знак с регистрационным номером был удален или не опознаваем, производитель сохраняет за собой право отказаться от обслуживания по гарантии. Если у вас имеются замечания или вопросы в отношении работы устройства или гарантии, пожалуйста, свяжитесь с Сервисным Центром Zepter.

8. ДЕКЛАРАЦИЯ СООТВЕТСТВИЯ



Соковыжималка **more juice press** соответствует следующим европейским директивам:

- Директиве об электротехническом оборудовании, предназначенном для работы в определенных пределах напряжения, 2014/35/EU и поправкам к ней.
- Положению о Директиве по электромагнитной совместимости 2014/30/EU и поправкам к ней. Декларация соответствия нормам ЕС гарантирует, что устройство является безопасным, было проверено и протестировано в соответствии со всеми требованиями, указанными в применяемых нормах, директивах и правилах.



ТР ТС 020/2011 «Электромагнитная совместимость технических средств»,
утв. решением КТС № 879 от 9 декабря 2011 года.

ТР ТС 004/2011 «О безопасности низковольтного оборудования»,
утв. решением КТС № 768 от 16 августа 2011 года.

9. ИНФОРМАЦИЯ ОБ УТИЛИЗАЦИИ



Продукция, маркированная этим символом, не должна рассматриваться как бытовые отходы, ее необходимо утилизировать в соответствии с инструкциями местных управляющих органов и в строго отведенных местах. Вы также можете обратиться в специализированную службу, которая занимается утилизацией данной продукции в соответствии с директивой WEEE 2012/19/EU.

Раздельный сбор отдельных компонентов электрооборудования позволяет избежать возможные негативные последствия для окружающей среды и здоровья человека, которые могут быть вызваны неправильной утилизацией отходов. Кроме того, это дает возможность повторного использования материалов, тем самым экономя энергию и сырье. Для получения подробной информации о сборе, сортировке, переработке и утилизации обратитесь в службу утилизации бытовых отходов WEEE или в Сервисный Центр компании Zepter.

ČESTITAMO	130
1 MERE BEZBEDNOSTI	131
1.1 USLOVI RADA	131
1.2 VAŽNA UPUTSTVA ZA BEZBEDNU UPOTREBU	132
1.3 ODLAGANJE STARIH APARATA	134
2 ODRŽAVANJE I ČIŠĆENJE	134
3 KARAKTERISTIKE PROIZVODA	136
4 TEHNIČKI PODACI	137
5 UPUTSTVO ZA UPOTREBU	138
5.1 PRVA UPOTREBA	138
5.2 KAKO SE KORISTI	139
6 REŠAVANJE PROBLEMA	140
7 GARANCIJA	141
8 DEKLARACIJA O USAGLAŠENOSTI	142
9 INFORMACIJA O ODLAGANJU STARIH APARATA	142
10 GARANTNI LIST	173

KUPILI STE INOVATIVAN PROIZVOD KOMPANIJE ZEPTER INTERNATIONAL, NEOPHODAN SVAKOM KO VODI BRIGU O SVOM ZDRAVLJU!

Kompanija Zepter je oduvek nastojala da poboljša kvalitet života svojih kupaca i postane sastavni deo svakodnevnog života ljudi širom sveta.

Tokom poslednjih trideset godina, Zepter je postao globalna kompanija koja je ostvarila fenomenalan uspeh u više od 60 zemalja, na 5 kontinenata.

Zepter International sa svojim timom stručnjaka i istraživača uneo je u naš život značajne inovacije iz oblasti zdravlja i zdravog života, stavljajući ih direktno u ruke onih kojima je to najpotrebnije – ljudi kao što ste vi.

Patentirana linija Zepter Masterpiece posuđa omogućava pripremanje hrane na zdrav način, a program Zepter Home Art nudi bogat izbor elegantnog i raznovrsnog pribora, koji je već našao svoje mesto u mnogim domaćinstvima.

Moderne Tableart i Tableware linije su samo neki od primera kako Zepter International poboljšava kvalitet našeg života.

Kompanija Zepter ima osam fabrika, lociranih u Nemačkoj, Italiji i Švajcarskoj, u kojima primenom najsavremenijih tehnologija nastaju proizvodi vrhunskog kvaliteta.

morejuicepress koristi inovativni sistem sporog ceđenja soka u dve faze. Tokom ovog procesa, voće i povrće se gnječi blagim pritiskanjem, umesto da se melje, što je slučaj kod drugih aparata. Ravnomernim ceđenjem soka, bez delovanja toplote i vazduha, sva hranljiva vrednost - vitamini i hranljivi sastojci, ostaje sačuvana.

morejuicepress - višenamenski sokovnik za zdrav život.

Da bismo vam skrenuli pažnju na određene delove teksta, u uputstvu za upotrebu korišćene su sledeće oznake: UPOZORENJE!

Budite oprezni radi sopstvene bezbednosti.

PAŽNJA!

Ova napomena sadrži dodatne informacije i korisne savete za pravilnu upotrebu aparata.

Pažljivo pročitajte i pridržavajte se ovog uputstva za upotrebu, čišćenje i održavanje aparata.

1.1 USLOVI RADA

Maksimalna temperatura ambijenta prilikom normalne upotrebe je +60°C; prosečna temperatura 24 sata dnevno ne treba da bude veća od +35°C. Minimalna temperatura ambijenta je +5°C.

Vazduh u okruženju treba da bude čist; relativna vlažnost ne treba da bude veća od 50% pri maksimalnoj temperaturi od +60°C. Veća relativna vlažnost je prihvatljiva ukoliko je temperatura ambijenta niža (npr. 90% pri +20°C).

Čuvajte aparat na suvom i hladnom mestu, zaštićen od prašine i van domašaja dece.

Ne koristite aparat duže od **20 minuta**. Nakon toga, aparat treba da se ohladi.

Posle ceđenja oko 1 kg soka od povrća i/ili voća, sipajte malo vode u levak za punjenje i isperite pulpu, kako se ne bi zaglavilo svrdlo za ceđenje soka.

- 01.** Uputstvo za upotrebu je sastavni deo aparata. Pažljivo pročitajte sve instrukcije i napomene, jer sadrže važne informacije o upotrebi i održavanju aparata. Sačuvajte uputstvo za kasnije korišćenje.
- 02.** Kada uklonite ambalažu, proverite da li je aparat kompletan i neoštećen.
- 03.** Ako ne razumete neku od navedenih informacija, nemojte koristiti aparat i obratite se stručnom licu iz kompanije Zepter.
- 04.** Pre uključivanja aparata u struju, proverite da li podaci na pločici sa tehničkim karakteristikama odgovaraju vašim električnim instalacijama.
- 05.** Treba izbegavati upotrebu adaptera, razvodnika sa više gnezda i/ili produžnih kablova; ako to ne možete izbeći, koristite samo standardne ili multiadaptere i produžne kablove koji zadovoljavaju važeće propise o bezbednosti.
- 06.** Ako je električni kabl oštećen, da biste izbegli svaki rizik, odnesite ga u Zepter servis radi zamene.
- 07.** Nemojte koristiti aparat ako na njemu ili na električnom kablju postoje vidljiva oštećenja. Za bilo kakve popravke obratite se isključivo Zepter servisu.
- 08.** Nemojte mokrim rukama uključivati ili isključivati aparat iz utičnice.
- 09.** Ne isključujte aparat iz utičnice povlačenjem kabla ili samog aparata.
- 10.** Ne dozvolite da kabl visi preko ivice stola ili da dodiruje zagrejane površine.
- 11.** U slučaju opasnosti, isključite aparat iz električne mreže.

- 12.** Nemojte izlagati aparat nepovoljnim vremenskim uslovima, kao što su kiša, grad, sneg, vetar itd.
- 13.** Ne koristite aparat u prisustvu eksplozivnih i zapaljivih materijala, gasa ili otvorenog plamena.
- 14.** Aparat mogu koristiti deca starija od 8 godina i osobe smanjenih fizičkih, senzornih ili mentalnih sposobnosti, ili osobe koje ne poseduju odgovarajuće iskustvo i znanje, ali samo uz nadzor ili ako su obučene za bezbedno rukovanje aparatom i svesne eventualnih opasnosti. Ne dozvolite deci da se igraju sa aparatom. Deci se ne sme prepustiti čišćenje i održavanje aparata bez nadzora odraslih.
- 15.** Aparat se može koristiti samo za ono za šta je namenjen (za ceđenje soka) i prema instrukcijama iz Uputstva za upotrebu. Proizvođač ne može biti odgovoran za bilo kakvu štetu usled pogrešne, nepravilne ili neoprezne upotrebe aparata.
- 16.** Nemojte potapati telo aparata sa motorom u vodu ili druge tečnosti kako ne bi došlo do strujnog udara.
- 17.** Nemojte držati aparat ili električni kabl ispod mlaza tekuće vode.
- 18.** Nemojte koristiti aparat napolju.
- 19.** Nemojte stavljati prste ili druge predmete u odvod sokovnika kada je u radu. Ako se hrana zaglavi, gurnite je potiskivačem ili drugim komadom voća. Ako to nije moguće, isključite i rastavite aparat da biste uklonili ostatke hrane.
- 20.** Pre upotrebe, obavezno proverite da li je aparat kompletno montiran.
- 21.** Posle upotrebe obavezno isključite aparat.

1.3 ODLAGANJE STARIH APARATA

Na kraju radnog veka aparata, preporučujemo da radi bezbednosti izvučete kabl iz utičnice i odsečete ga. Nemojte ga bacati kao obično smeće, već ga predajte službama koje su kvalifikovane za prikupljanje starih aparata. Na ovaj način biće obezbeđeno pravilno odlaganje i reciklaža. Ovo je vreden doprinos očuvanju životne okoline!

2. ODRŽAVANJE I ČIŠĆENJE



Isključite aparat.
UPOZORENJE!
Pre čišćenja, isključite aparat iz struje.



Izvadite bubanj sa levkom iz baze aparata.
Proverite da li se levak nalazi u poziciji „zatvoreno“.

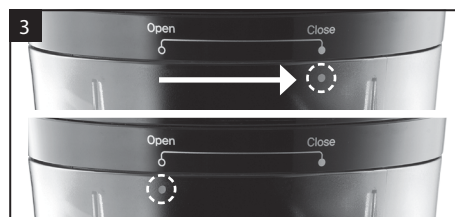

Okrenite levak u smeru suprotnom od kretanja kazaljke na satu do pozicije „otvoreno“ i otvorite ga.



Izvadite svrdlo za ceđenje iz bubnja i rastavite ga. Okrenite gornji deo svrdla u smeru suprotnom od kretanja kazaljke na satu da biste ga odvojili od donjeg dela.

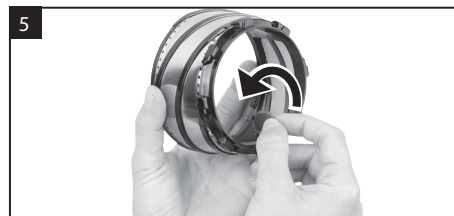

Izvadite gumeni umetak sa unutrašnje strane svrdla za ceđenje.

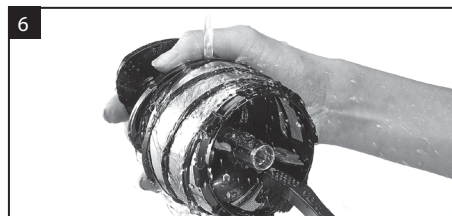

Posle upotrebe, četkicom temeljno očistite svrdlo za ceđenje.

Napomena!

Ne koristite deterdžente koji sadrže organske rastvarače, izbeljivač, hlor, benzen ili abrazivne materije.



Očistite telo aparata vlažnom i mekom krpom.

Pažnja!

Nemojte potpati telo aparata u vodu i nemojte ga prati ispod mlaza tekuće vode!

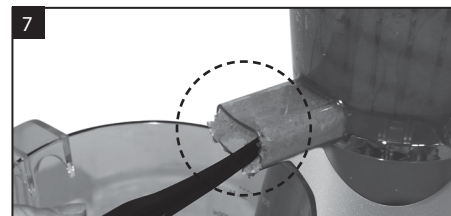

Vrhom četkice izvucite ostatke hrane iz odvoda za sok i pulpu.

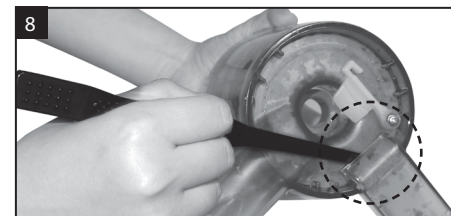

Da biste očistili unutrašnjost bubnja, prvo skinite gumene umetke.



Dobro osušite krpom sve delove aparata.

Pažnja!

Nemojte sušiti aparat i njegove delove bilo kakvim grejačem.

Uputstvo za pranje u mašini za pranje sudova

Svrdlo za ceđenje, levak i bubanj mogu se prati u mašini za pranje sudova.

1. Odvojite svrdlo za ceđenje i gumeni umetak od svrdla.
2. Isperite sve delove tekućom vodom i po potrebi uklonite ostatke hrane.

Napomena! Zaostale čestice hrane uklonite četkicom.

3. Stavite sve delove u mašinu za pranje posuđa.

Pažnja!

Nikada ne stavljajte bazu aparata u mašinu za pranje sudova. Za čišćenje tela aparata koristite samo vlažnu i meku krpom.

3. KARAKTERISTIKE PROIZVODA



4. TEHNIČKI PODACI

Naziv proizvoda	more juicypress
Šifra proizvoda	TF-999F
Napon	220 V - 240 V~
Frekvencija	50/60 Hz
Snaga motora	150 W
Broj obrtaja motora	54 o/min. normalno (32 o/min. pri 20 Nm)
Dužina el. kabla	120 cm
Motor	motor jednosmerne struje
Težina	4,7 kg
Dimenzije	190x199x459 mm (šir. x dub. x vis.)
Nivo buke	65 dB (A)
Standardni interval upotrebe	Kratkotrajan rad od maks. 20 minuta
Zemlja porekla	Republika Koreja

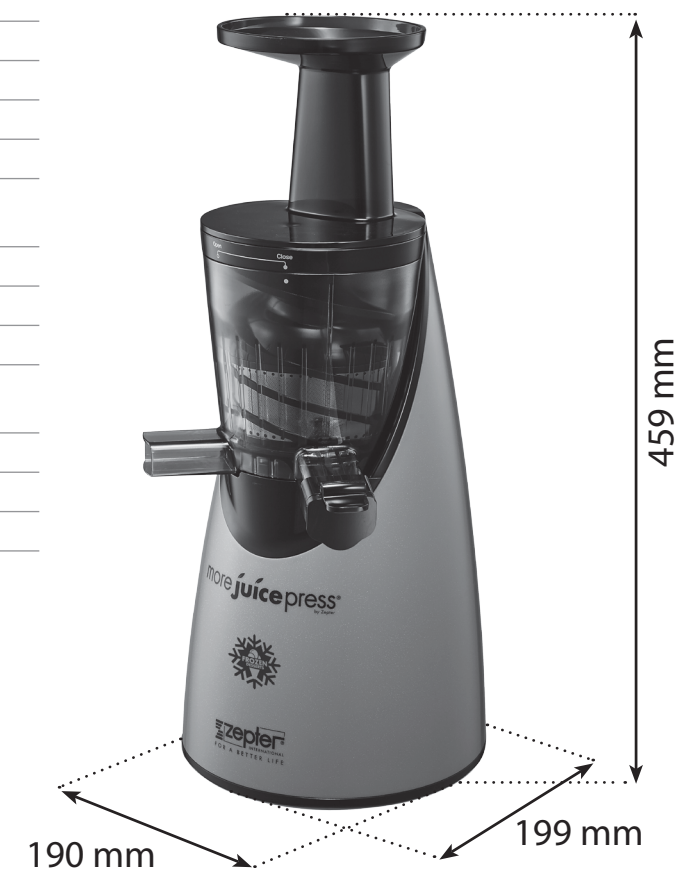

5. UPUTSTVO ZA UPOTREBU

5.1 PRVA UPOTREBA

Napomena! Pre prve upotrebe, operite delove aparata koji dolaze u kontakt sa hranom.

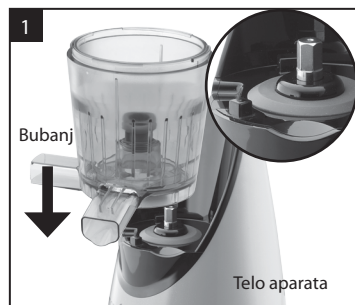

Stavite bubanj na bazu aparata. Pritisnite bubanj do osovine baze aparata.

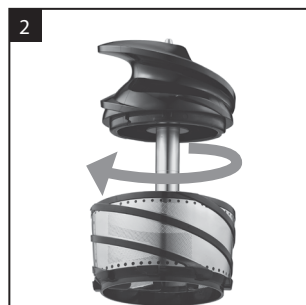

Postavite svrdlo za ceđenje okretanjem gornjeg dela u smeru kretanja kazaljke na satu dok ne začujete „klik“.

Napomena! Proverite da li je gornji deo fiksiran.



Svrdo za ceđenje treba da se nalazi u središtu bubnja.

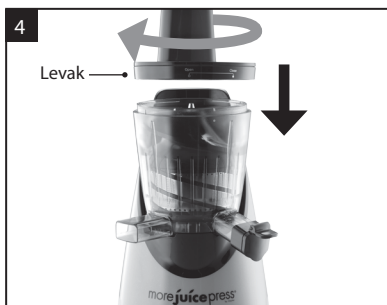

Stavite levak na bubanj okrećući ga u smeru kretanja kazaljke na satu.



Pažnja!

Levak treba da stoji u poziciji „zatvoreno“. Tačkice na levku i na bubnju treba da se nalaze u istoj liniji.

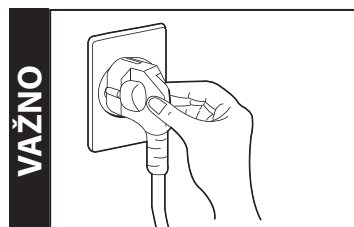

Uključite kabl u utičnicu.

**VAŽNA NAPOMENA!**

Koristite aparat na suvoj, stabilnoj i horizontalnoj podlozi. Ispod odvoda za sok i pulpu postavite posude.

Pre upotrebe, obavezno proverite da li su postavljeni svi delovi aparata.

Levak uvek treba da bude postavljen u poziciju „zatvoreno“.

5.2 KAKO SE KORISTI



Dugmad za funkcije

- „ON“ - puštanje aparata u rad
- „REV“ znači kretanje unazad. Koristite ovo dugme ako se hrana zaglavi u sokovniku.
- „OFF“ – isključivanje aparata – dugme treba da bude pritisnuto u sredini.

VAŽNA NAPOMENA za pripremu hladnih poslastica!

Nakon što izvadite voće (proizvod) iz zamrzivača, ostavite da stoji 5-10 minuta na sobnoj temperature pre upotrebe.

Bubanj ispunite do polovine voćem po želji (nemojte prekoračiti nivo cediljke za drobljenje).

Temeljno operite voće i/ili povrće pre stavljanja u sokovnik.

Pre ceđenja, potopite orašaste plodove da bi omekšali i ostavite da stoje 12 do 24 sata. Pre ceđenja, uklonite tvrde peteljke, ljuske, jezgra i koštice (sa voća i povrća) da ne biste oštetili ili blokirali aparat. Stavljajte voće i povrće za ceđenje u levak deo po deo (sl. 1). Koristite potiskivač kada stavljate lisnato povrće, kao što je spanać, kelj, kupus itd. ili začinsko bilje (sl. 2).

Pažnja!

Nemojte stavljati led ili sirove orašaste plodove u sokovnik.

Nemojte koristiti drugi pribor osim potiskivača.

Nemojte stavljati prste ili druge predmete u odvod sokovnika kada je u radu.

Napomena!

Prekomernom upotrebom potiskivača nećete ubrzati proces ceđenja, a može doći do prelivanja soka iz bubnja. Nakon što iscedite oko 1 kg voća/povrća, preporučujemo da sipate malo vode u levak da biste isprali pulpu.

Pustite da se aparat potpuno isprazni pre isključivanja. Isključite aparat. Dugme prekidača treba da bude pritisnuto u sredini.

Pažnja!

NEMOJTE dodirivati prekidač mokrim rukama!

Isključite aparat iz utičnice! Očistite sokovnik odmah posle upotrebe (vidi Poglavlje 2 „Održavanje i čišćenje“).

Napomena!

Ostatke hrane ostavite u frižideru.

KAKO DA ISKORISTITE PULPU!

Nemojte bacati pulpu posle ceđenja! Pulpa iz sokovnika morejuicepress sadrži vlakna i hranljive sastojke. Možete je iskoristiti za pripremu raznih poslastica i/ili kulinarskih specijaliteta.

6. REŠAVANJE PROBLEMA

Ako aparat ne radi, postupite na sledeći način:

UKLJUČENO

ISKLJUČENO

UNAZAD

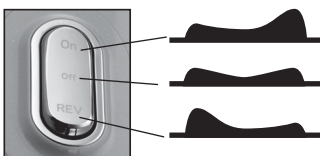

1. Isključite aparat.
2. Pustite aparat da radi „unazad“ („REV“) nekoliko sekundi.
3. Ponovo uključite aparat.
4. Ako i posle rada „unazad“ niste uspeli da pokrenete aparat, isključite ga i rastavite. Zatim ga ponovo sastavite prema uputstvu.
5. Ponovo uključite aparat.

PAŽNJA! Ne dodirujte prekidač mokrim rukama!

Ako vaš morejuicepress sokovnik ne radi ispravno, da biste rešili problem pogledajte sledeću tabelu. Ukoliko ne možete da rešite problem, kontaktirajte Zepter servis.

Problem	Poverite	Moguća rešenja
Aparat ne radi.	• Da li je kabl uključen u utičnicu?	Proverite da li je kabl uključen u zidnu utičnicu koja odgovara naponu od 220-240 V naizmenične struje od 50/60 Hz.
	• Da li je aparat pravilno sastavljen?	Sastavite aparat prema uputstvu (vidi stranu 138).
	• Proverite da li je možda došlo do nestanka struje.	Sastavite aparat prema uputstvu (vidi stranu 138).
	• Da li ste koristili aparat duže od 20 minuta?	Ako želite da koristite aparat duže od 20 minuta, isključite ga i ostavite da se hladi 1 sat.
Sok je previše gust ili previše redak.	• Da li ste pravilno stavili gumeni umetak?	Stavite gumeni umetak prema uputstvu (vidi stranu 135: sl. 8).
	• Da li ste koristili sveže sastojke?	Prezrelo voće ili povrće može zapušiti mrežicu. Ako želite da koristite prezrele sastojke, potopite ih pre ceđenja u mineralnu vodu i ostavite da stoje 10 minuta ili duže.
Poklopac bubnja se teško otvara.	• Da li ste stavili previše namirnica u aparat?	Nemojte stavljati previše namirnica ili bilo kakvu tečnost u aparat. Preporučena brzina ceđenja je oko 250 g voća/povrća za jedan minut rada aparata.
		Nakon što ste iscedili oko 1 kg voća ili povrća, preporučujemo da isperete sokovnik. Ako sok počne da se preliva iz bubnja, rastavite sokovnik i operite ga kako je opisano u Poglavlju 2 Održavanje i čišćenje.
Poklopac bubnja se teško otvara.	• Na koji način ste otvorili poklopac bubnja?	Pritisnite dugme „REV“ („Unazad“) i otvorite bubanj na poziciji „OPEN“ („Otvoreno“). Proverite smer prilikom otvaranja bubnja.

Aparat prestaje da radi tokom upotrebe.	• Da li ste na silu gurali voće i povrće u sokovnik?	Nemojte stavljati previše sastojaka.
	• Da li ste stavljali voće i povrće sa tvrdim semenkama?	Pritisnite dugme „REV“ („Unazad“) i zadržite 2-3 sekunde a zatim ponovo pritisnite dugme „ON“ („Uključivanje“). Ako se posle toga svrdlo za ceđenje i dalje ne okreće, isključite aparat, rastavite ga i operite. Zatim ga ponovo sastavite i koristite.
Motor se tresu i buči.	• Da li ste dobro sastavili sve delove aparata?	Ako je aparat pravilno sastavljen, normalno je da pravi buku prilikom ceđenja prezrelog voća i povrća. Isključite aparat i očistite posudu.

7. GARANCIJA

Ovaj aparat se može koristiti samo za funkcije za koje je namenjen, tj. za ceđenje soka za upotrebu u domaćinstvima. Proizvođač se ne može smatrati odgovornim za bilo kakvu štetu usled pogrešne, nepravilne ili neoprezne upotrebe. Svi naši aparati prošli su strogu kontrolu i garancija pokriva eventualne nedostatke nastale u toku proizvodnje. Garancija važi od datuma kupovine koji je naveden na računu izdatom od strane prodavca prilikom isporuke aparata. **Dokaz o kupovini je neophodan za usluge u okviru garancije i zato je važno da sačuvate račun. Garantni period je u skladu sa važećim lokalnim zakonima i propisima.** Proizvođač preuzima obavezu da u garantnom periodu besplatno izvrši popravku ili zamenu delova ukoliko su u pitanju nedostaci nastali u toku proizvodnje. Ako se ne može jasno utvrditi da li je uzrok neispravnosti u materijalu ili izradi, aparat će biti pregledan u ZEPTER servisu, uz naplatu zavisno od kvara.

Garancija važi samo u slučaju:

- neispravnosti materijala ili nedostataka nastalih tokom proizvodnje;
- ako nema znakova da je kupac oštetio aparat ili se ne utvrdi da su druga lica ugradila u aparat delove koji nisu originalni;
- ako je korišćen pribor namenjen za aparat Morejuicepress;
- ako aparat nije bio preopterećen ili oštećen udarcem.

Garancija ne obuhvata sledeće:

- delove koji se normalno troše i habaju;
- štetu nastalu tokom transporta, usled neodgovarajuće upotrebe, nemara i/ili nepravilne upotrebe
- ako su na aparatu vršene bilo kakve modifikacije
- ako je aparat korišćen u svrhe za koje nije namenjen
- štetu nastalu usled nepoštovanja pravila o bezbednosti i nepostupanja u skladu sa instrukcijama datim u uputstvu za upotrebu
- ako je došlo do oštećenja aparata usled toga što je neovlašćeni servis vršio popravku i/ili održavanje.

Ova garancija ne utiče na zakonska prava potrošača prema važećim lokalnim zakonima i propisima, niti na prava potrošača u odnosu na trgovca, koja proističu iz kupoprodajnog ugovora.

U nedostatku važećih lokalnih zakona i propisa, ova garancija je jedina i isključiva pravna zaštita potrošača, i proizvođač nije odgovoran za bilo kakvu slučajnu ili posrednu štetu zbog kršenja izričite ili posredne garancije za ovaj proizvod.

Odgovornost proizvođača je ograničena i ne može biti veća od kupovne cene proizvoda koju je platio kupac.

PAŽNJA! Ukoliko je nakon prodaje proizvoda skinuta pločica sa serijskim brojem ili ako je ona nečitka, proizvođač zadržava pravo da odbije da izvrši servisiranje aparata u okviru garancije. Ako imate bilo kakve komentare ili pitanja u vezi sa radom aparata ili garancijom, kontaktirajte vaš ZEPTER servis.

8. DEKLARACIJA O USAGLAŠENOSTI



moreJuicepress ispunjava evropske direktive:

a) Direktiva o električnoj opremi namenjenoj za upotrebu u okviru određenih granica napona, Direktiva 2014/35/EU i njene dopune.

b) Propis o elektromagnetnoj kompatibilnosti, Direktiva 2014/30/EU i njene dopune.

EC Deklaracija o usaglašenosti garantuje da je aparat bezbedan i da je pregledan i testiran da li ispunjava sve zahteve navedene u važećim standardima, direktivama i propisima.



Tehnički propisi Carinske unije 020/2011

„Elektromagnetna kompatibilnost tehničkih sredstava“,
odobreni odlukom Komisije Carinske unije br. 879 od 9. decembra 2011.

Tehnički propis Carinske unije 004/2011

„Bezbednost niskonaponske opreme“,
odobren odlukom Komisije Carinske unije br. 768 od 16. avgusta 2011.

9. INFORMACIJA O ODLAGANJU STARIH APARATA



Simbol na proizvodu ili njegovoj ambalaži pokazuje da proizvod kome je istekao period upotrebe ne treba da bude tretiran kao običan otpad iz domaćinstva i da mora biti odložen u skladu sa instrukcijama lokalnih vlasti na posebno za to određena mesta. Takođe, možete pozvati službu za uklanjanje elektro i elektronskog otpada u skladu sa Direktivom 2012/19/EU.

Odvojenim prikupljanjem pojedinačnih komponenti elektro i elektronske opreme sprečava se negativan uticaj na životnu sredinu i smanjuje opasnost po ljudsko zdravlje, koje može biti ugroženo usled nepravilnog odlaganja proizvoda. Pored toga, time se omogućava ponovna upotreba i reciklaža materijala, i štede energija i sirovine. Za detaljne informacije o prikupljanju, sortiranju, ponovnoj upotrebi i recikliranju proizvoda kontaktirajte službu za prikupljanje elektro i elektronskog otpada ili Zepter servis.

ВІТАЄМО	144
1 ІНСТРУКЦІЯ З БЕЗПЕКИ	145
1.1 УМОВИ ЕКСПЛУАТАЦІЇ	145
1.2 ВАЖЛИВІ ПРАВИЛА ТЕХНІКИ БЕЗПЕКИ	146
1.3 УТИЛІЗАЦІЯ	148
2 ОБСЛУГОВУВАННЯ ТА ДОГЛЯД	148
3 СПЕЦИФІКАЦІЯ ПРИЛАДУ	150
4 ТЕХНІЧНІ ХАРАКТЕРИСТИКИ	151
5 ІНСТРУКЦІЯ З ЕКСПЛУАТАЦІЇ	152
5.1 ПЕРШЕ ВИКОРИСТАННЯ	152
5.2 ЯК КОРИСТУВАТИСЯ	153
6 УСУНЕННЯ НЕСПРАВНОСТЕЙ	154
7 ГАРАНТІЯ	155
8 ДЕКЛАРАЦІЯ ВІДПОВІДНОСТІ	156
9 УТИЛІЗАЦІЯ	156
10 ГАРАНТІЙНИЙ ТАЛОН	173

ВИ ПРИДБАЛИ ОДИН З НОВИХ, ІННОВАЦІЙНИХ І НЕЗАМІННИХ ПРОДУКТІВ ВІД КОМПАНІЇ ZEPTEK INTERNATIONAL!

Zepter завжди прагне до поліпшення якості життя своїх клієнтів, щоб стати невід'ємною частиною повсякденного життя в усьому світі. Протягом останніх тридцяти років, Zepter став глобальною компанією, яка досягла феноменального успіху в більш, ніж 60 країнах світу на 5 континентах.

Zepter International та її команда експертів та дослідників представляє інновації, які є надважливими для здоров'я і благополуччя у різних галузях нашого життя, і надає їх безпосередньо в руки тих, кому це потрібно найбільше – таким людям, як Ви.

Альтернативи для приготування здорової їжі втілені в лінії запатентованого посуду Zepter колекції Masterpiece і в елегантності й універсальності всієї гами аксесуарів Zepter Home Art, які вже представлені в численних домогосподарствах. Окрім того, вишукані лінії посуду Tableart and Tableware – це лише деякі приклади того, як продукція Zepter International прикрашає наше життя. Виробничі потужності компанії Zepter International розташовані на восьми заводах: в Німеччині, Італії та Швейцарії, де використовуються найсучасніші технології для створення продукції Zepter найвищої якості.

more **juice**press використовує систему повільної екстракції. Це інноваційний двоступеневий процес, при якому пристрій вичавлює сік, стискаючи фрукти та овочі, а не перемелюючи їх. Таким чином повністю зберігаються поживні цінності продуктів, адже щоб зберегти вітаміни і поживні речовини без втрат, треба витискати сік рівномірно, не руйнуючи структуру клітин.

Універсальна соковижималка для природного та здорового способу життя.

Ця інструкція з експлуатації використовує спеціальні позначки, щоб звернути Вашу увагу на важливі деталі:

УВАГА!

З міркувань безпеки, будьте обережні.

ЗАСТЕРЕЖЕННЯ!

Ця позначка означає додаткову інформацію та корисні поради для відповідного використання пристрою.

Для використання, чищення та обслуговування пристрою, будь ласка, уважно прочитайте та дотримуйтесь інструкцій.

1.1 УМОВИ ЕКСПЛУАТАЦІЇ

Максимальна температура навколишнього середовища для нормального використання +60°C; середня температура протягом 24-годинного періоду не повинна перевищувати +35°C. Мінімальна температура навколишнього повітря рекомендується від +5°C.

Навколишнє повітря має бути чистим; відносна вологість повітря не повинна перевищувати 50%, при максимальній температурі +60°C.

Більш висока відносна вологість прийнятна при більш низьких температурах навколишнього середовища (наприклад, 90% при +20°C).

Зберігайте more **juice**press в сухому, чистому та прохолодному місці, недоступному для дітей.

Не використовуйте прилад довше, ніж **20 хвилин**. Після цього прилад повинен охолонути.

Після отримання соку з приблизно 1 кг овочів та/або фруктів, налейте воду завантажувальний лоток, щоб позбутися м'якоті, та запобігти засміченню шнека.

1.2 ВАЖЛИВІ ПРАВИЛА ТЕХНІКИ БЕЗПЕКИ

- 01.** Ця інструкція є невід'ємною частиною пристрою. Уважно прочитайте всі інструкції з техніки безпеки та примітки, які містяться в цьому посібнику, бо вони надають важливу інформацію щодо використання та обслуговування пристрою. Зберігайте цю інструкцію для подальшого використання.
- 02.** Після зняття упаковки переконайтеся, що пристрій не пошкоджений.
- 03.** Якщо Ви не розумієте чогось з викладеної інформації, не використовуйте обладнання та зв'яжіться з кваліфікованим персоналом Zepter.
- 04.** Перед підключенням пристрою до електромережі, переконайтеся, що дані напруги на табличці збігаються з даними Вашої електромережі.
- 05.** Як правило, слід уникати використання перехідників, трійників і/або подовжувачів; якщо неможливо обійтися без них, переконайтеся, що Ви використовуєте тільки стандартні адаптери і подовжувачі, які відповідають чинним нормам безпеки.
- 06.** Якщо шнур живлення пошкоджений, він повинен бути замінений уповноваженим представником Zepter, щоб уникнути небезпеки.
- 07.** Ніколи не використовуйте прилад, якщо є які-небудь ознаки пошкодження самого приладу або шнура живлення. Для виконання будь-яких ремонтних робіт, зверніться тільки до Вашого Сервісного центру Цептер.
- 08.** НЕ під'єднуйте, не вмикайте і не вимикайте пристрій мокрими руками.
- 09.** НЕ відключайте пристрій, потягнувши за пристрій або за шнур живлення.
- 10.** НЕ дозволяйте, щоб шнур звисав з краю стола або торкався гарячих поверхонь.
- 11.** У разі виникнення небезпечної ситуації відключіть пристрій від мережі.
- 12.** НЕ піддавайте пристрій more **juice**press дії суворих погодних умов, таких як дощ, град, сніг, вітер тощо.

- 13.** НЕ використовуйте прилад more **juice**press поблизу вибухонебезпечних, легкозаймистих матеріалів, газу або відкритого полум'я.
- 14.** Цей пристрій може використовуватися дітьми у віці від 8 років та людьми з розумовими або фізичними вадами, або тими, що не мають досвіду користування, якщо вони набули достатнього досвіду та отримали інструкції від особи, відповідальної за їх безпеку, та освідомили всі ризики. Не дозволяйте дітям гратися з приладом. Очищення і технічне обслуговування не дозволяється проводити дітям без нагляду дорослих.
- 15.** Цей пристрій може бути використаний тільки для цілей, для яких він був створений (тобто для витискання соку), і відповідно до рекомендацій, наведених у інструкції з експлуатації. Виробник не несе відповідальності за будь-які збитки, що виникли внаслідок невідповідного, неправильного або необгрунтованого використання пристрою.
- 16.** НЕ занурюйте базу двигуна у воду або іншу рідину, щоб уникнути ризику ураження електричним струмом.
- 17.** НЕ тримайте прилад або шнур живлення під проточною водою.
- 18.** НЕ використовуйте прилад на відкритому повітрі.
- 19.** ЗАБОРОНЕНО ставити пальці або інші предмети в лоток соковижималки коли вона працює. Якщо якийсь продукт застряг, використовуйте штовхач або інший шматочок продукту, щоб підштовхнути масу далі. Якщо це не можливо, вимкніть пристрій і розберіть його, щоб видалити залишки продукту.
- 20.** Завжди перед використанням переконайтеся, що прилад повністю зібраний.
- 21.** Переконайтеся, що після використання Ви вимкнули пристрій.

1.3 УТИЛІЗАЦІЯ

Після закінчення терміну експлуатації приладу ми рекомендуємо відрізати кабель живлення.

Зробіть так тільки після відключення його від мережі!

Не викидайте прилад як звичайне сміття, а віддайте його кваліфікованому персоналу для збору такого матеріалу.

Таким чином, він буде правильно утилізований.

Це важливо для охорони навколишнього середовища!

2. ОБСЛУГОВУВАННЯ ТА ДОГЛЯД



Вимкніть прилад

УВАГА!

Відключіть прилад від мережі перед чищенням.



Зніміть чашу разом з завантажувальним лотком з корпусу, потягнувши за чашу.

Переконайтеся, що чаша знаходиться в положенні "close" (закрито).

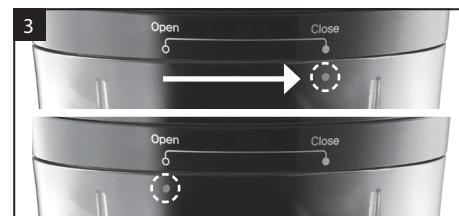

Поверніть завантажувальний лоток проти годинникової стрілки в положення "open" (відкрито) та відкрийте його.



Відокремте шнек від чаші і розберіть його. Поверніть верхню частину шнеку проти годинникової стрілки, щоб відокремити верхню частину від нижньої.

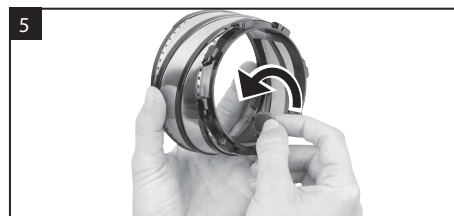

Вийміть гумову прокладку з внутрішньої сторони шнека.

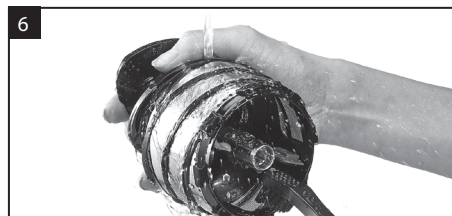

Використовуйте щіточку для ретельного очищення шнека після використання.

Примітка!

Не використовуйте синтетичні миючі засоби, що містять органічні розчинники, відбілювачі, хлор, бензол або абразивні речовини.



Використовуйте вологу м'яку тканину для очищення корпусу приладу.

Увага!

Ніколи не занурюйте корпус приладу у воду та/або не мийте його під проточною водою!

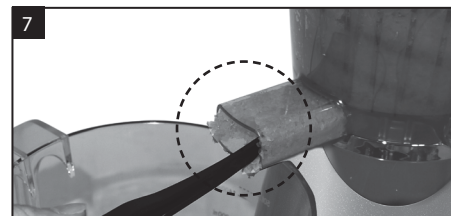

Використовуйте кінчик щіточки, щоб видалити всі залишки з країв чаші.

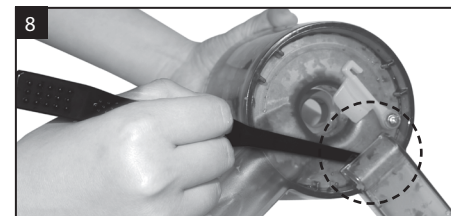

Щоб отримати доступ до внутрішньої частини чаші, перш за все, зніміть гумові прокладки.

Інструкція стосовно миття в посудомийній машині!

Шнек, завантажувальний лоток і чашу можна мити в посудомийній машині.

1. Відокремте шнек і гумову прокладку від гвинта.
2. Промийте всі деталі під проточною водою і при необхідності видаліть залишки продукту.

Примітка! Використовуйте щіточку, щоб видалити бруд.

3. Помістіть всі компоненти в посудомийну машину.

Увага!

Ніколи не ставте корпус приладу в посудомийну машину. Для очищення корпусу приладу використовуйте тільки вологу м'яку тканину.

3. СПЕЦИФІКАЦІЯ ПРИЛАДУ



4. ТЕХНІЧНІ ХАРАКТЕРИСТИКИ

Найменування	more juice press
Артикул	TF-999F
Напруга	220 В - 240 В~
Частота	50/60 Гц
Потужність	150 Вт
Частота обертання	54 об/хв - нормальна (32 об/хв при 20 Н.м)
Довжина електричного шнура	120 см
Двигун	DC двигун
Вага	4,7 кг
Розміри	190.199.459 мм (Ш x Г x В мм)
Рівень шуму	65 дБ (А)
Стандартний час використання	Короткий проміжок часу роботи - макс. 20 хвилин
Країна походження	Корея

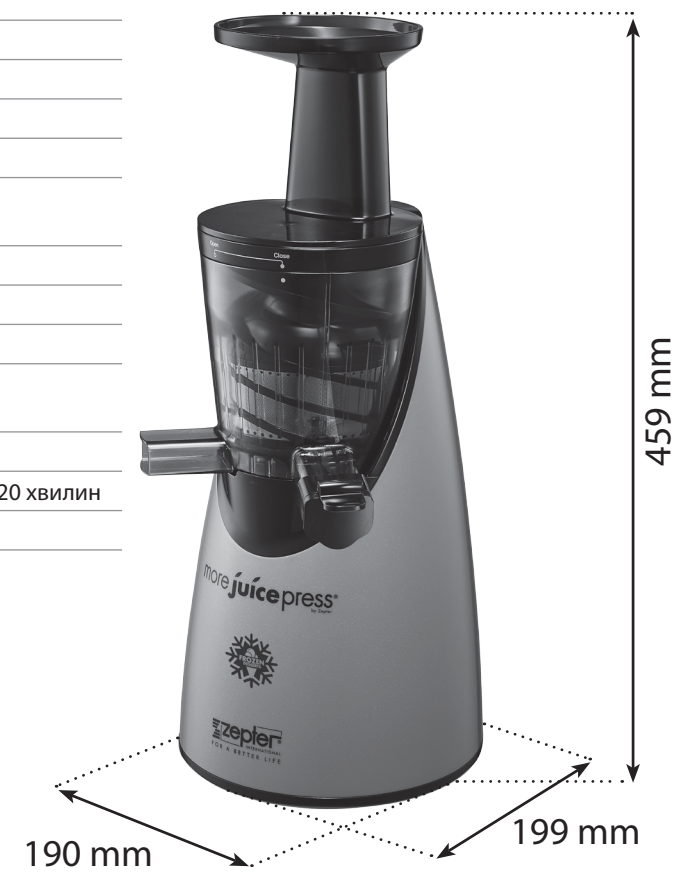

5. ІНСТРУКЦІЯ З ЕКСПЛУАТАЦІ

5.1 ПЕРШЕ ВИКОРИСТАННЯ

Примітка! Перед першим використанням вимийте всі деталі, які вступають у контакт з їжею.

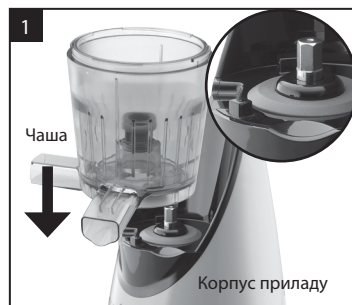

Встановіть чашу в корпус приладу.

Встановіть чашу на вісь корпусу приладу, натиснувши на неї.

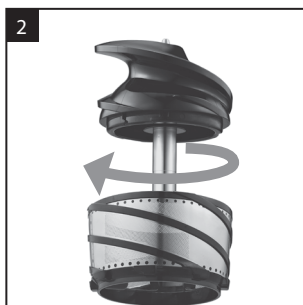

Встановіть шнек, повернувши верхню частину за годинниковою стрілкою поки не почуєте звук клацання.

Примітка! Переконайтеся, що верхня частина знаходиться в закритому положенні.



Встановіть шнек в центр чаші.



Встановіть завантажувальний лоток на чашу, обертаючи його за годинниковою стрілкою.



Увага! Переконайтеся, що завантажувальний лоток знаходиться в позиції «close» (закрито). Позначки на завантажувальному лотку та чаші повинні співпадати.

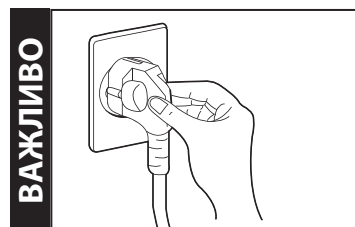

Підключіть шнур живлення.



ВАЖЛИВО

Використовуйте пристрій на сухій, твердій горизонтальній поверхні.

Поставте контейнери під обидва отвори (для соку/для жмиху).

Завжди перед використанням переконайтесь, що прилад повністю і правильно зібраний.

Завжди встановлюйте завантажувальний лоток.

5.2 ЯК КОРИСТУВАТИСЯ



Кнопки керування

- ▶ “ON” вмикає пристрій.
- ▶ “REV” зворотнє обертання. Використовуйте цю кнопку в разі, коли продукти застрягли в соковижималці. Це допоможе видалити застрягли частинки зсередини.
- ▶ “OFF” вимикає пристрій. Встановіть кнопку в центральне положення, щоб вимкнути соковижималку.

ВАЖЛИВО ПРИ ПРИГОТУВАННІ МОРОЖЕНОГО ДЕСЕРТУ!

Після того, як заморожені фрукти (продукти) дістанете з морозилки, дайте їм побути впродовж 5-10 хвилин при кімнатній температурі, перш ніж приготувати. Заповніть чашу до середини (не перевищуючи рівня насадки для заморожених продуктів) бажаними фруктами.

Ретельно вимийте фрукти та/або овочі, перш ніж завантажити у пристрій. Перед віджиманням замочіть/пом'якшіть горіхи протягом 12-24 годин. Видаліть все жорсткі стебла, раковини, ядра та камінці (все зайве від фруктів та овочів) перед початком віджимання соку, щоб уникнути пошкодження або засмічення пристрою. Заповніть завантажувальний лоток продуктами, порція за порцією (Мал. 1). Для завантаження листових овочів (шпінат, капуста і т.п.) або трав завжди використовуйте штовхач. (Мал. 2).

Увага!

НЕ намагайтеся віджимати сік подрібнювати лід або необроблені горіхи.
НЕ використовуйте для завантаження продуктів інше, крім штовхача.
НЕ вставляйте пальці або інші предмети у соковижималку під час роботи.

Примітка!

Надмірне проштовхування продуктів не прискорить процес віджиму соку і може викликати засмічення чаші. Після віджимання близько 1 кг фруктів/овочів рекомендується промити завантажувальний лоток невеликою кількістю води.

Перед відключенням повністю спорожніть пристрій. Вимкніть прилад. Помістіть перемикач в центральне положення “OFF”.

Увага!

НЕ торкайтеся перемикача вологими руками!
Відключіть штепсель від мережі!
Очистіть соковижималку відразу ж після використання. Дивіться п.2 «ОБСЛУГОВУВАННЯ ТА ДОГЛЯД».

Примітка!

Приберіть залишки продуктів в холодильник.

ПОРАДИ ЩОДО ВИКОРИСТАННЯ ПЕРЕРОБЛЕНИХ ПРОДУКТІВ!

Не викидайте м'якоть після приготування соку!
Вона містить волокна і має поживну цінність.
Продукт може бути використаний під час приготування багатьох десертів та інших витончених страв.

6. УСУНЕННЯ НЕСПРАВНОСТЕЙ

Якщо пристрій не працює, виконайте такі дії

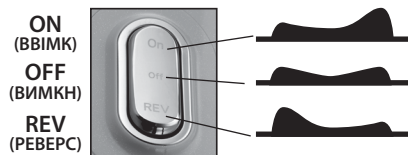

1. Вимкніть пристрій.
2. Запустіть пристрій в режимі "REV" протягом декількох секунд.
3. Знову використовуйте пристрій.
4. Якщо режим "REV" не працює, вимкніть і розберіть пристрій.
Потім зберіть його відповідно до інструкцій.
5. Знову ввімкніть пристрій.

УВАГА! Не торкайтеся перемикача вологими руками!

Якщо more **juice**press не працює правильно, скористуйтеся наступним списком порад, щоб вирішити проблему.

Якщо проблема не може бути вирішена, зверніться до Сервісного центру ZepTer.

Проблема	Перевірка	Можливі Рішення
Прилад не працює.	• Чи підключений прилад до мережі?	Перевірте, чи шнур живлення підключений до мережі змінного струму з напругою 220-240 В, частота – 50/60 Гц.
	• Чи правильно було зібрано прилад?	Зберіть прилад, згідно інструкціям (дивіться сторінку 152).
	• Чи є електричний струм?	Зберіть прилад, згідно інструкціям (дивіться сторінку 152).
	• Чи використовували Ви прилад довше ніж 20 хвилин?	Якщо Ви плануєте використовувати прилад більш ніж 20 хвилин, вимкніть його і дайте охолонути протягом години.
Сік занадто густий або рідкий.	• Чи правильно встановлена гумова прокладка?	Встановіть гумову прокладку, згідно інструкціям (див стор. 149: мал. 8)
	• Чи використовували Ви свіжі продукти?	Перестиглі фрукти або овочі можуть застрягти в середині приладу. Якщо Ви хочете використовувати перестиглі продукти, замочіть їх в мінеральній воді протягом 10 хвилин або триваліше перед виготовленням соку.
	• Чи не поклали Ви занадто багато продуктів у пристрій?	Не кладіть занадто багато фруктів/овочів та інших продуктів у пристрій. Рекомендується виготовлення соку приблизно з 250 г фруктів / овочів за кожну хвилину роботи. Ми рекомендуємо Вам промивати пристрій після приготування соку з 1 кг фруктів або овочів. Якщо чаша переповнена, розберіть прилад і промийте його, як вказано в п.2 «ОБСЛУГОВУВАННЯ ТА ДОГЛЯД».
Кришка чаші занадто важко відкривається.	• Як Ви відкриваєте кришку барабану?	Натисніть кнопку REV і відкрийте чашу в напрямку "OPEN". Перевірте напрямок при відкритті чаші.

Пристрій зупинився під час використання.	• Можливо, ви із зусиллям заштовхнули продукт в соковижималку?	Не кладіть одночасно занадто багато інгредієнтів в пристрій.
	• Можливо, інгредієнти містять тверде насіння?	Натисніть кнопку в положення REV і тримайте протягом 2-3 секунд, а потім знову натисніть кнопку в положення ON. Після цього, якщо шнек не повертається, припиніть використання пристрою. Вимкніть його, розберіть та очистіть. Потім зберіть і продовжуйте використання.
Двигун вібрає та спричиняє гучний шум.	• Перевірте, чи правильно були зібрані всі його частини?	Якщо пристрій зібрано правильно, то шум виникає внаслідок приготування соку з перестиглих фруктів та овочів. Вимкніть пристрій та очистіть ємність.

7. ГАРАНТІЯ

Цей пристрій може використовуватись тільки за своїм прямим призначенням, тобто для виробництва соку в домашніх умовах.

Виробник не несе відповідальності за будь-які збитки, що виникли внаслідок невідповідного, неправильного або необгрунтованого використання пристрою. Всі пристрої, що вироблені нашою компанією, пройшли ретельну перевірку і мають гарантію на виробничі дефекти. Гарантія починає діяти з дати придбання виробу. Дата придбання – це дата, зазначена в видатковій накладній, яка надається покупцю при поставці пристрою. **В разі звернення щодо гарантійного обслуговування, необхідно надати чек або інші документи, які були отримані Вами при здійсненні покупки, тому зберігайте їх. Гарантійний термін встановлюється відповідно до місцевого законодавства країни і законів врегулювання.**

Виробник зобов'язується впродовж гарантійного терміну безкоштовно відремонтувати або замінити ті частини, в яких були виявлені виробничі дефекти. Ті дефекти, які неможливо явним чином віднести до дефектів матеріалу або виробничих дефектів, необхідно діагностувати в Сервісному Центрі ZEPTEP. Оплата за вказані дії буде стягнута в залежності від результатів діагностики.

• Гарантія поширюється тільки в наступних випадках:

- В пристрої виявлені виробничі дефекти або дефекти в матеріалі.
- В пристрої відсутні неоригінальні деталі, або сліди пошкоджень з вини покупця чи втручання сторонніх осіб.
- Використовувалися оригінальні аксесуари more **juice**press.
- Соковижималка more **juice**press не була перевантажена або розбита.

• Гарантія не поширюється в наступних випадках:

- Природне зношення деталей.
- Поломки, що викликані транспортуванням, неналежним використанням, недбалістю та/або неправильною експлуатацією не за інструкцією.
- Пристрій зазнав конструктивних змін.
- Пристрій використовувався не за призначенням.
- Будь-яке пошкодження приладу, що виникло внаслідок порушення споживачем правил експлуатації товару, визначених в Інструкції з використання.
- Будь-які пошкодження, що виникли внаслідок ремонту та/або обслуговування, що були виконані неавторизованим сервісним центром.

NOTE

هذه الكفالة لا تؤثر على حقوق المستهلك بموجب التشريع الوطني النافذ، ولا حقوق المستهلك المتعلقة بتاجر التجزئة الناشئة من اتفاقية البيع/الشراء.

في ظل غياب التشريع الوطني المطبق تكون هذه الكفالة التدبير القانوني الحصري والوحيد للتعويض ويجب ألا يكون المصنّع مسؤولاً عن أية أضرار عرضية أو كنتيجة لخرق أي تعبير أو كفالة مطبقة على هذا المنتج.

تكون مسؤولية المصنّع محصورة فقط ويجب ألا تتجاوز سعر الشراء المدفوع فعلياً من قبل المستهلك.

تنبيه! إذا تمت إزالة ملصق الرقم التسلسلي بعد شراء المنتج أو لم يكن من الممكن التعرف عليه، يحتفظ المصنّع بحق رفض خدمة الكفالة. إذا كان لديك أية ملاحظات أو أسئلة تتعلق بتشغيل الآلة أو الكفالة، يرجى الاتصال بمركز خدمة سبتر.

8. إعلان المطابقة

توافق مور جوس بريس مع التوجيهات الأوروبية:

(أ) توجيه المعدات الإلكترونية المصممة للاستخدام ضمن حدود فولتية محددة 2006/95/EU وتعديلاته.

(ب) نظام توجيه الموافقة الكهرومغناطيسية 2014/30/EU وتعديلاته.

يضمن إعلان الموافقة أن الآلة سليمة وآمنة وأنه قد تم فحصها واختبارها لتلبية جميع المتطلبات المحددة في المقاييس والتوجيهات والأنظمة المطبقة.

الأنظمة الفنية لاتحاد الجمارك 020/2011

الموافقة الكهرومغناطيسية للوسائل التقنية"،

الموافق عليها بقرار لجنة اتحاد الجمارك رقم 879 من 9 كانون الأول 2011.

النظام الفني لاتحاد الجمارك 004/2011

"سلامة المعدات منخفضة الفولتية"،

الموافق عليه بقرار لجنة اتحاد الجمارك رقم 768 من 16 آب 2011.

9. معلومات التخلص

يوضح الرمز الموجود على المنتج أو غلافه أنه في نهاية عمر المنتج يجب ألا تتم معاملته كقمامة منزلية عادية ويجب أن يتم التخلص منه وفقاً لتعليمات السلطة المحلية وفي مواقع مخصصة.

يمكنك أيضاً استخدام مزود خدمة جمع النفايات الإلكترونية والكهربائية والميكانيكية وفقاً للتوجيه 2012/19/EU.

الجمع المنفصل للمكونات الفردية لمعدات الطاقة والبيئة يمنع التأثيرات السلبية لتلوث البيئة ويقلل الخطر على صحة الإنسان، والذي قد يحدث كنتيجة للتخلص غير الملائم من المنتج.

بالإضافة إلى ذلك، يمكن من إعادة استخدام واسترداد المواد وبالتالي توفير الطاقة ومواد الخام. لمعلومات مفصلة حول جمع وفصل وإعادة استخدام وتدوير المنتج اتصل بمزود خدمات جمع النفايات الإلكترونية والكهربائية والميكانيكية أو مركز خدمة سبتر.



6. استكشاف الأعطال واصلاحها

عندما لا يكون الجهاز قابلاً للتشغيل، اتبع الخطوات التالية:

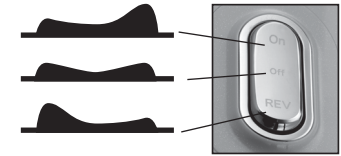

تشغيل
إيقاف التشغيل
عكس

1. أوقف تشغيل الجهاز
 2. شغل الجهاز في وضع "العكس" لبضعة ثواني.
 3. استخدم الجهاز مرة أخرى.
 4. إذا لم يعمل وضع "العكس" أوقف التشغيل وقم بفك الجهاز. ثم أعد تجميعه باتباع الخطوات التالية.
 5. شغل الجهاز مرة أخرى.
- تنبيه!** لا تلمس المفتاح بيدين مبتلتين!

إذا كانت عصارة مور جوس بريس لا تعمل بشكل صحيح، تحقق من القائمة التالية لحل المشكلة. إذا لم يكن من الممكن حل المسألة، اتصل بمركز خدمة سبتر.

المشكلة	التحقق	الحلول الممكنة
المنتج لا يعمل.	• هل سلك الطاقة موصول؟	تحقق مما إذا كان سلك الطاقة موصول في مقبس حائط 240-220 فولت، 50/60 هرتز.
	• هل تم تجميع الجهاز بشكل صحيح؟	قم بتجميع الجهاز باتباع التعليمات (انظر الصفحة 10).
	• هل توقفت الطاقة؟	قم بتجميع الجهاز باتباع التعليمات (انظر الصفحة 10).
العصير سميك او رقيق.	• هل استخدمت الجهاز لأكثر من 20 دقيقة؟	إذا رغبت باستخدام الجهاز لأكثر من 20 دقيقة، أوقف تشغيله ليبرد لمدة ساعة.
	• هل قمت بتركيب الحشوة المطاطية بشكل صحيح؟	قم بتجميع الحشوة المطاطية باتباع التعليمات (انظر الصفحة 7: الصورة 8).
	• هل استخدمت مكونات طازجة؟	قد تعلق الفواكه والخضار بالغة النضج في شبكة العصارة. إذا كنت ترغب باستخدام مكونات بالغة النضج، قم بنقعها في مياه معدنية لمدة 10 دقائق أو أكثر قبل العصر.
غطاء الاسطوانة صعب الفتح.	• هل وضعت الكثير من المكونات او اي شيء اخر في الجهاز؟	لا تضع الكثير من المكونات أو أية سوائل في الجهاز. يوصى بعصر حوالي 250 غ من الفواكه/الخضار لكل دقيقة تشغيل.
	• كيف يفتح غطاء الاسطوانة؟	إذا فاضت الأسطوانة، قم بفك الجهاز وغسله كما هو مذكور في الفصل 2 الصيانة والتنظيف.
		اضغط على مفتاح العكس وافتح الأسطوانة باتجاه "الفتح". تحقق من الاتجاهات أثناء فتح الأسطوانة

توقف المنتج أثناء الاستخدام.	• هل قمت بضغط الطعام داخل العصارة؟	لا تقم بوضع الكثير من المكونات بالداخل
	• هل وضعت المكونات في الداخل مع المكونات الفاسية؟	اضغط على مفتاح العكس لمدة 2-3 ثواني ومن ثم اضغط على مفتاح تشغيل مرة أخرى. بعد اتباع الخطوة أعلاه، إذا لم تدر أسطوانة العصر، توقف عن استخدام الجهاز. أوقف التشغيل، قم بفك الجهاز وتنظيفه. ومن ثم ركب الجهاز واستخدمه مرة أخرى.
إهتزاز المحرك واصدار صوت مرتفع	• هل تم تركيب الجهاز وجمع قطعه بشكل صحيح؟	إذا تم تركيب الجهاز بشكل صحيح سيصدر صوت ضجيج اعتيادي عند عصر الفواكه والخضار بالغة النضج. أوقف تشغيل الجهاز ونظف الوعاء.

7.معلومات الكفالة

يمكن فقط تخصيص هذا المنتج للوظائف التي صمم لها، مثل استخلاص العصير للاستخدام المنزلي. لا يمكن تحميل المصنّع المسؤولية عن أية أضرار بسبب الاستخدام غير الملائم أو غير الصحيح أو غير المنطقي. خضعت جميع منتجاتنا لاختبارات فحص صارمة وهي مكفولة ضد عيوب التصنيع. تبدأ الكفالة من تاريخ الشراء.

تاريخ الشراء هو التاريخ المذكور في الفاتورة الصادرة من التاجر عند تسليم الجهاز. **دليل الشراء الأصلي مطلوب لخدمات الكفالة لذا فمن المهم الاحتفاظ بوصل البيع. تطبق فترة الكفالة وفقاً للقوانين المحلية والأنظمة النافذة.**

يتعهد المصنّع بإصلاح واستبدال تلك القطع التي يثبت احتواءها على عيوب تصنيع دون كلفة خلال مدة الكفالة. سيتم فحص الأعطال التي تعزى بشكل غير واضح للمادة أو التصنيع في أحد مراكز خدمة زيتر في المقر الرئيسي ويتم حساب الكلفة بحسب النتائج.

تكون الكفالة فعالة إذا:

- ظهر عيب في المادة أو تصنيع الجهاز.
- لم يتم العثور على علامات تلف من العميل أو قطع غير أصلية مركبة من أشخاص آخرين.
- تم استخدام الإكسسوارات المصممة لجهاز مور جوس بريس.
- لم يتم زيادة تحميل أو تحطيم مور جوس بريس.

الكفالة لا تشمل:

- الاستعمال الاعتيادي للقطع.
- الضرر المتسبب من قبل التحميل والاستعمال غير الكافي والإهمال و/أو الاستخدام غير الصحيح.
- الأدوات التي تم التلاعب بها.
- الأدوات التي تم استخدامها لغايات غير محددة.
- التلف نتيجة لعطل متعلق بأنظمة السلامة وعدم اتباع التعليمات المذكورة في دليل المستخدم.
- أي تلف بالمنتج ناتج عن إصلاحات و/أو صيانة منفذة من قبل إصلاح غير مرخص.

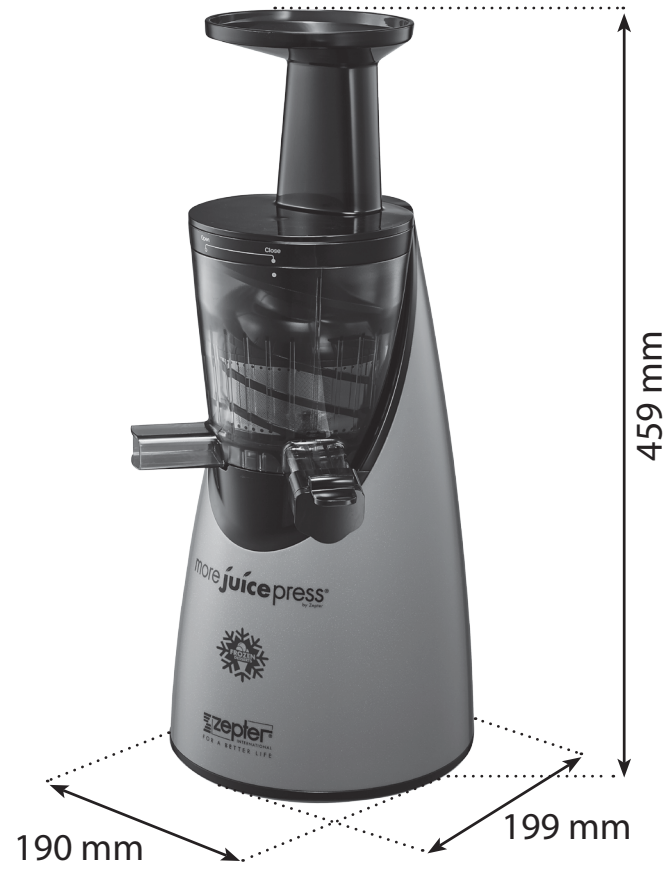
more **juicepress**

TF-999F
220 V - 240 V~
50/60 Hz
150 W
54 rpm Normal (32 rpm at 20N.m)
120 cm
DC Motor
4.7 kg
190×199×459 mm (W x D x H mm)
65 dB(A)

459 mm

190 mm

199 mm

3. خصائص المنتج



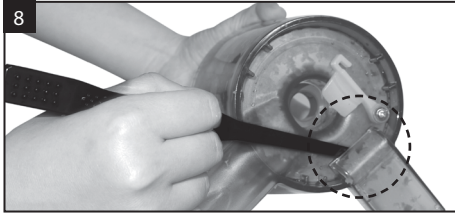

للدخول إلى الجزء الداخلي من الأسطوانة، يجب أن تتم إزالة الحشوات المطاطية أولاً.

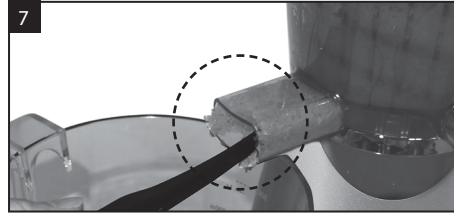

استخدم رأس الفرشاة لإزالة البقايا من مخارج الأسطوانة.

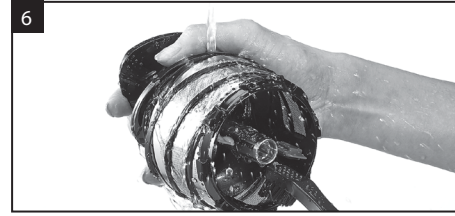

استخدم الفرشاة لتنظيف لولب العصر بعناية بعد الاستخدام.

ملاحظة!

لا تستخدم المنظفات التي تحتوي على مذيبات عضوية أو مبيضات أو كلور أو بنزين أو مواد كاشطة.

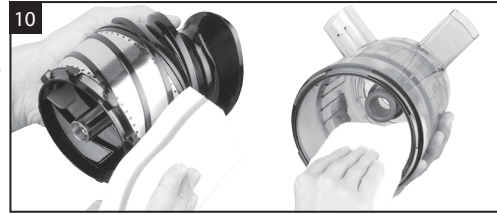

تعليمات غسالة الصحون!

يمكن وضع لولب العصر والوعاء والأسطوانة في غسالة الصحون لغسلها.

1. افصل لولب العصر والحشوة المطاطية من اللولب.

2. اشطف جميع القطع بالماء الجاري وأزل البقايا إن وجدت.

ملاحظة! استخدم الفرشاة لإزالة أية جزيئات عالقة.

3. ضع جميع المكونات في غسالة الصحون.

تنبيه!

لا تضع الجسم الأساسي في غسالة الصحون أبداً. لتنظيف الجهاز الأساسي استخدم قطعة قماش ناعمة ورطبة.



استخدم قطعة قماش ناعمة ورطبة لتنظيف الجسم الأساسي.

تنبيه!

لا تقم أبداً بغمس الجسم الأساسي بالماء و/أو لا تقم بغسله أبداً تحت الماء الجاري!

1.3 التلخص

في نهاية دورة الحياة، نوصي بالحفاظ على سلامة الآلة بقطع سلك الطاقة.

قم بذلك فقط بعد نزع المقبس من المنفذ الكهربائي!

لا تقم بالتخلص من الآلة على أنها قمامة عادية، اتركها لطاقم مؤهل بجمع تلك المواد. بهذه الطريقة، سيتم التخلص منها وإعادة تدويرها. تعدّ هذه مساعدة قيمة لحماية بيئتنا!

2. الصيانة والتنظيف

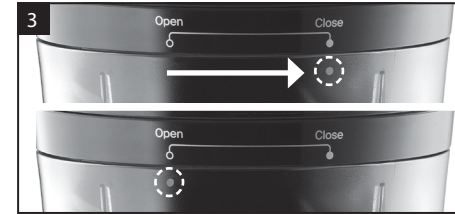

أدر الوعاء عكس عقارب الساعة لوضعية "الفتح" وافتحه.



أزل الأسطوانة مع الوعاء من الجسم الأساسي بسحب الأسطوانة للخارج. تأكد من أن الوعاء في وضعية "الإغلاق".



أوقف تشغيل الجهاز

تحذير!

افصل مقبس الجهاز من منافذ الطاقة قبل التنظف

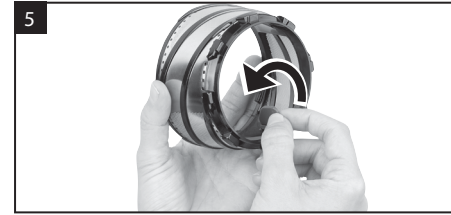

أزل الحشوة المطاطية من الجزء الداخلي من لولب العصر.

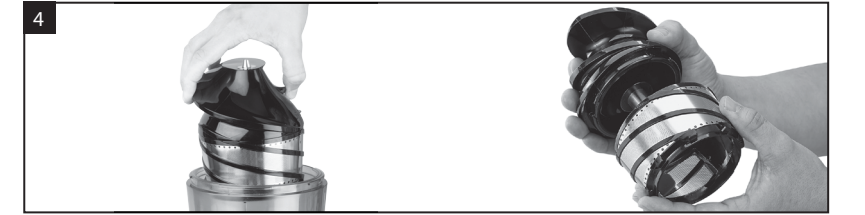

افصل لولب العصر من الأسطوانة وقرم بفرقه. أدر الجزء العلوي من لولب العصر عكس عقارب الساعة لفصل الجزء العلوي عن السفلي.

- 13.** لا تستخدم وحدة مور جوس بريس بوجود المتفجرات او مواد قابلة للاشتعال أو الغاز أو اللهب المكشوف.
- 14.** يمكن استخدام هذا الجهاز من قبل الأطفال بسن 8 سنوات فما فوق والأشخاص ذوي القدرات العقلية والحسية والجسمية المنخفضة أو قليلي الخبرة والمعرفة تحت الإشراف أو إذا تم إعطاءهم التعليمات لكيفية استخدام الجهاز بأمان وبالمخاطر التي يمكن أن تحدث. يجب ألا يقوم الأطفال باللعب بالجهاز. يجب ألا يتم عمل التنظيف والصيانة من قبل الأطفال دون إشراف.
- 15.** يمكن تخصيص هذا الجهاز للوظائف التي صمم لها فقط (مثال استخراج العصير) وتلك المذكورة في دليل المستخدم. لا يمكن للمنتج ان يعدّ مسؤولاً عن أي تلف ينشأ عن الاستخدام غير الملائم أو غير الصحيح أو غير المنطقي.
- 16.** لا تقم بغمس قاعدة المحرك بالماء أو سوائل أخرى لتجنب حدوث صدمة كهربائية.
- 17.** لا تضع الجهاز أو سلك تزويد الطاقة تحت المياه.
- 18.** لا تستخدمه في الخارج.
- 19.** لا تضع أصابعك أو أي غرض آخر في مخرج العصارة أثناء استخدامها. إذا علق الغذاء، استخدم الدافعة أو قطعة أخرى من الفواكه لدفعه للأسفل. إذا لم يكن هذا ممكناً، أوقف تشغيل الجهاز وفكه لإزالة الطعام المتبقي.
- 20.** تأكد دائماً من أن الجهاز مجمّع بالكامل قبل التشغيل.
- 21.** تأكد من إيقاف تشغيل الجهاز بعد الاستخدام.

1.2 تعليمات هامة للسلامة

- 01.** يعد دليل المستخدم هذا جزءاً أساسياً من الجهاز. قم بقراءة جميع التعليمات وملاحظات السلامة التي يحتويها هذا الدليل بحذر، إذ أنها تعطيك معلومات هامة حول استخدام الجهاز والصيانة. احتفظ بالدليل للرجوع إليه في المستقبل!
- 02.** بعد إزالة الغلاف، تأكد من أن الآلة سليمة.
- 03.** إذا كنت لا تفهم المعلومات، لا تستخدم الجهاز واستشر طاقم سبتر المهني المؤهل.
- 04.** قبل وصل الجهاز بالكهرباء، تأكد من أن البيانات الموجودة على ملصق تحديد القدرة تتوافق مع تلك الخاصة بالمنفذ الكهربائي لديك.
- 05.** يجب عموماً تجنب استخدام محولات ومقابس متعددة و/أو الوصلات؛ إذا لم يكن بإمكانك وصل الجهاز بدونها، تأكد من أنك تستخدم المحولات والوصلات القياسية التي تتناسب مع قواعد السلامة هذه فقط.
- 06.** إذا كان سلك تزويد الطاقة تالفاً، يجب أن يتم استبداله من قبل عميل خدمة سبتر مرخص لتجنب الخطر.
- 07.** لا تستخدم الجهاز أبداً إذا كان هناك أي دليل على تلف سواء بالجهاز نفسه أو بسلك تزويد الطاقة. لأية إصلاحات، ارجع فقط إلى مركز إصلاحات سبتر.
- 08.** لا تضع مقبس الجهاز أو تنزعه بيدين مبتلئين.
- 09.** لا تنزع مقبس الجهاز بسحب الجهاز أو سلك الطاقة.
- 10.** لا تجعل السلك معلقاً على حافة طاولة ولا تجعله يلمس الأسطح الساخنة.
- 11.** في حالة الطوارئ افصل الجهاز من المقبس.
- 12.** لا تعرّض وحدة مور جوس بريس للعناصر الجوية مثل الأمطار، أو الرياح أو الثلوج، إلخ.

لقد قمت بشراء أحد المنتجات الأساسية المبتكرة والصحية من سبتر العالمية!

تلتزم سبتر دوماً بتحسين جودة حياة عملائها وبأن تصبح جزءاً أساسياً من حياتهم اليومية. خلال الثلاثين سنة الأخيرة، أصبحت سبتر شركة عالمية أحرزت نجاحاً باهراً في أكثر من 60 بلد في القارات الخمس. قدمت سبتر العالمية وفريق الخبراء والباحثين الخاص بها ابتكارات أساسية للصحة والرفاهية في عدة قطاعات من حياتنا، بتوفيرها مباشرةً بين أيدي من هم بحاجة إليها مثلك.

يمكن رؤية بدائل الطهي الصحي ضمن مجموعة تجهيزات المطبخ النادرة من سبتر وفي أناقة وتعدد نطاق كامل من الإكسسوارات التي قدمتها سبتر لفنون المنزل في العديد من البيوت.

من ناحية أخرى، تعدّ أواني وفنون المائدة الرائجة من سبتر بعضاً من الأمثلة على كيفية تحسين سبتر لحياتنا.

تقع منشآت الإنتاج الخاصة بسبتر في ثمانية مصانع: في كل من ألمانيا، وإيطاليا وسويسرا، والتي تستخدم أحدث التكنولوجيا لصنع منتجات سبتر ذات الجودة العالية.

تستخدم ماكينة مور جوس بريس نظام الاستخلاص البطيء وهي عملية ذكية مبتكرة مزدوجة المراحل تقوم بسحق الفواكه والخضار وعصرها برفق بدلاً من طحنها، وبالتالي فهي تحتفظ بالقيم الغذائية للطعام. للحفاظ على الفيتامينات والمغذيات، أنت بحاجة للعصر بالتساوي حتى لا تقوم بدفع الحرارة والهواء داخل الخلايا.

العصارة متعددة الأغراض لنمط حياة طبيعية وصحية.

1. تعليمات السلامة

يستخدم هذا الدليل طرّقاً لجذب انتباهك لتفاصيل هامة:

تحذير!

لأسباب السلامة، كن حذراً.

تنبيه!

توضح هذه الملاحظة معلومات إضافية ومشورة مفيدة للاستخدام المناسب للجهاز.

لاستخدام وتنظيف وصيانة الجهاز، يرجى قراءة واتباع هذه التعليمات بحذر.

1.1 شروط التشغيل

درجة الحرارة العظمى للاستخدام العادي هي +60 مئوية، يجب ألا يتجاوز معدل درجة الحرارة على مدى 24 ساعة +35 مئوية. درجة الحرارة الدنيا الموصى بها هي +5 مئوية.

يجب أن يكون الهواء المحيط نظيفاً ويجب ألا تتجاوز درجة الرطوبة 50% عند درجة الحرارة العظمى +60 مئوية.

يمكن قبول معدل رطوبة أعلى عند درجة حرارة محيطية أقل (مثال: 90% عند +20 مئوية).

تحفظ مور جوس بريس في مكان جاف وخالي من الغبار وبارد بعيداً عن متناول أيدي الأطفال.

لا تقم بتشغيل الجهاز لأكثر من 20 دقيقة. يجب بعد ذلك تبريد الجهاز. بعد عصر حوالي 1 كغ من الخضار و/أو الفواكه أضف بعض الماء وعاء الملء لشطف اللب لمنع انسداد لولب العصر.

2	تهانينا
3	1 تعليمات السلامة
3	1.1 شروط التشغيل
4	1.2 تعليمات هامة للسلامة
6	1.3 التخلص
6	2 الصيانة والتنظيف
8	3 خصائص المنتج
9	4 مواصفات المنتج
10	5 تعليمات الاستخدام
10	5.1 الاستخدام الأول
11	5.2 كيفية الاستخدام
12	6 استكشاف الأعطال وإصلاحها
13	7 معلومات الكفالة
14	8 إعلان المطابقة
14	9 معلومات التخلص
173	10 بطاقة الكفالة